

Thank you for choosing the AEG AX5 / AX7 series air purifier. Always use original genuine AEG consumables, accessories and spare parts to get the best results out of your unit. This appliance is designed with the environment in mind and hence all plastic parts are marked for recycling purposes.

GENERAL SAFETY INFORMATION

This USER MANUAL provides specific operating instructions for your model OR series. Use the unit only as instructed in this manual. These instructions are not meant to cover every possible condition and situation that may occur. Common sense and caution must be practiced when installing, operating, and maintaining any appliance.

WARNING! - CHILDREN & VULNERABLE PEOPLE SAFETY

Risk of suffocation, injury or permanent disability. Keep all packaging away from children.

This appliance can be used by children aged from 8 years and above and persons with reduced physical, sensory or mental capabilities or lack of experience and knowledge if they have been given supervision or instruction concerning use of the unit in a safe way and understand the hazards involved.

Cleaning and user maintenance shall not be made by children without supervision. Children shall not play with the unit. Children under 3 years of age should be kept away from the unit unless continuously supervised.

CAUTION! – AVOID INJURY OR DAMAGE TO THE UNIT OR PROPERTY

Do not direct airflow at fireplaces or other heat related sources as this could cause flare ups.

Do not climb on or place objects on the unit.

Do not hang objects off the unit.

Do not place containers with liquids on the unit.

Turn OFF the unit at the power source when it will not be used for an extended period.

Do not block or cover the air intake area, fan area and air outlet grill.

Ensure that any electrical/electronic equipment is at least 30cm away from the unit.

GB

BG

DE

EL

ES

FR

IT

NL

PT

CAUTION! – WALL MOUNTING: AVOID INJURY OR DAMAGE TO PROPERTY

Always use appropriate screw and plastic plug for wall hang hook, depending on the wall material (e.g. nailable plug with screws for concrete OR expandable plug with screws for drywall, etc.). If you are not sure of the type of wall, have a qualified builder OR constructor inspect and recommend the correct screw and plug type according to local or national building standards.

Do not, under any circumstances, use the wall hang hook with only one screw.

Always use appropriate safety precautions and protective gear while drilling holes into the wall OR handling such equipment (e.g. safety gloves, dust mask, etc.).

Do not pull on OR tug on the unit from the power cord while it is wall mounted. Please ensure power cord is snug to the wall and the floor to avoid any undue tangling of objects with the cord and thus accidental tugs to the unit.

Ensure the wall hang hook is secured to the wall firmly and at the correct angle (e.g. parallel to the floor without any leaning) for best results.

If unsure of whether the wall hang hook has been secured correctly on the wall, before mounting the unit, please test the hook by a) applying some pressure on it from the top with your hands to see if it buckles and b) tugging the hook towards you with some pulling motion to see if screws come loose.

INFORMATION ABOUT RADIO

WiFi working frequency and maximum output power: 2.4 GHz; 15dBm

RFID working frequency and maximum output power: 13.56 MHz; 30dBm \pm 10%

Power consumption of the product in network standby is less than 2.0W

ELECTRICAL SAFETY INFORMATION

WARNING! – AVOID FIRE HAZARD OR ELECTRIC SHOCK

This unit can be used in 50Hz or 60Hz power supply without any change.

Do not use an extension cord or an adaptor plug.

Do not remove any prong from the power cord. Do not pinch, bend, or knot the power cord.

Do not cut or damage the power cord. If the supplied power cord is damaged, it should only be replaced by AEG, its service agent or similarly qualified persons. This unit contains no user serviceable parts. Always call an authorized AEG servicer for repairs.

Do not, under any circumstances, cut, remove or bypass the grounding prong (see picture 26 on page 3; for UK see picture 27). If you are not sure the outlet is adequately grounded or protected by a time delay fuse or circuit breaker, have a qualified electrician install the proper outlet according to the National Electrical Code

OR applicable local codes and ordinances.

Do not store or use gasoline or other flammable vapors and liquids in the vicinity of this or any other appliance. Read product labels for flammability and other warnings.

Do not let water or any other liquid or flammable detergent enter the unit to avoid electric shock and/or a fire hazard. Be sure to unplug the unit before cleaning.

Never unplug the unit by pulling on the power cord. Always grip the plug firmly and pull straight out from the receptacle.

CAUTION! – AVOID SERIOUS INJURY OR DEATH

Do not insert or place fingers or objects into the air discharge area or front facing grille of the unit.

Do not start or stop the unit by unplugging the power cord or turning OFF the power at the electrical box.

In the event of a malfunction (sparks, burning smell, etc.), immediately stop the operation, disconnect the power cord, and call an authorized AEG servicer.

Do not operate the unit with wet hands.

Do not pull on the power cord.

Do not touch the fan blade when removing the filter(s).

DISPOSAL



This symbol on the unit or on its packaging indicates that the unit may not be treated as household waste. To recycle your unit, please take it to an official location where they can remove and recycle the battery and electric parts in a safe and professional way. Follow your country's rules for the collection of electrical products and rechargeable batteries.

BEFORE STARTING

Read this manual carefully and pay special attention to safety information.

Pay special attention to the CAUTION sections!

Check that all key components & parts described are included.

WALL HANG
HOOK

CUSTOMIZED
DECOR KITS

TAILORED
FILTER KITS

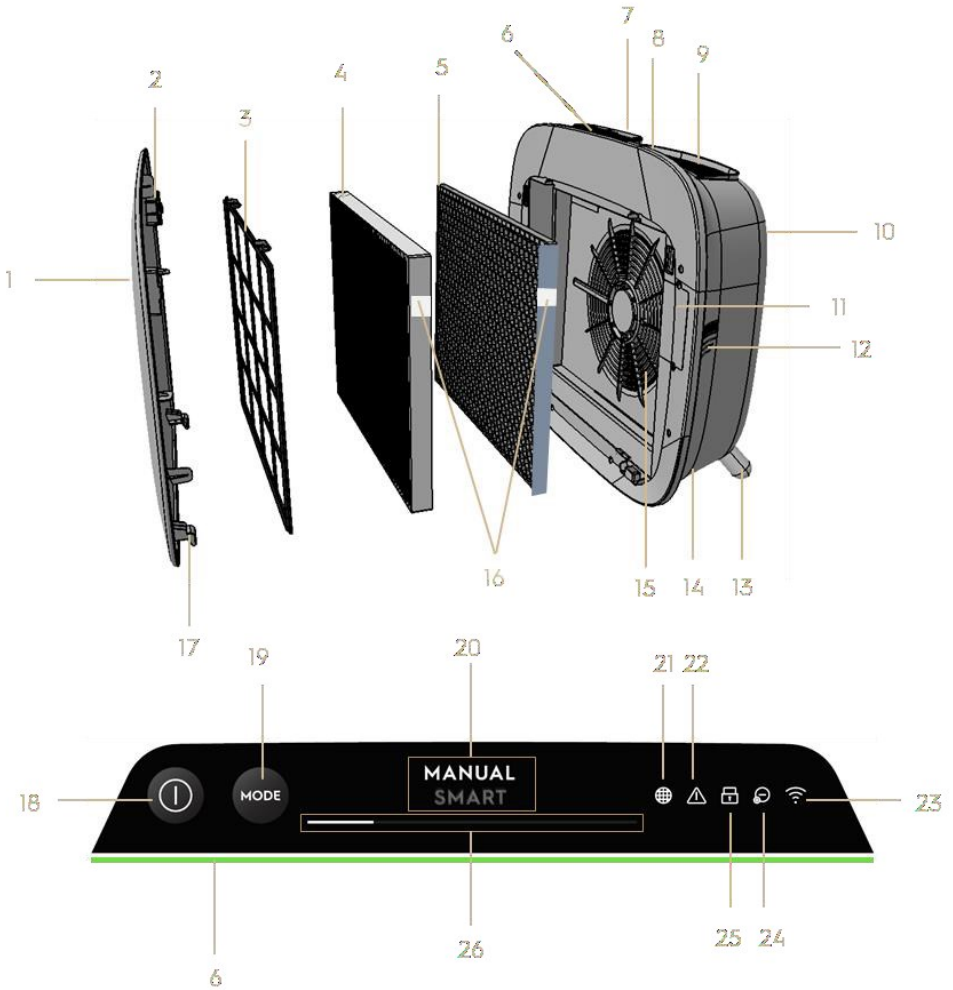
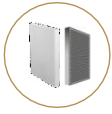
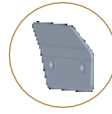

KEY COMPONENTS OF AX7 / AX5 SERIES AIR PURIFIERS

1	Removable & customizable front panel	14	Power cord cavity
2	Front panel magnets	15	Fan motor cavity, grill
3	Mesh pre-filter	16	RFID tag(s)
4	Ultrafine particle filter	17	Front panel hooks

5	VOC carbon filter	18	POWER button (ON/OFF)
6	Air quality indicator	19	MODE button
7	UI Display (UI: User Interface)	20	Mode display
8	Removable top handle for carrying	21	Filter change icon
9	Air outlet grill	22	Alert icon
10	Back grip for lifting & hanging	23	WiFi icon
11	Sensor box	24	Ionizer icon
12	Sensor window	25	Child lock icon
13	Removable feet x2	26	FAN SPEED slider & indicator

NOTE: Your specific model may not have all the components and features listed within this USER MANUAL. Please check the product packaging OR the product specification page on our website for exact details of your model. AEG reserves the right to change information contained herein without notice.

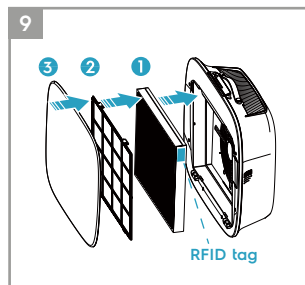
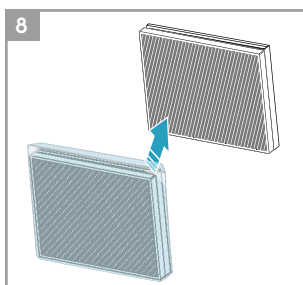
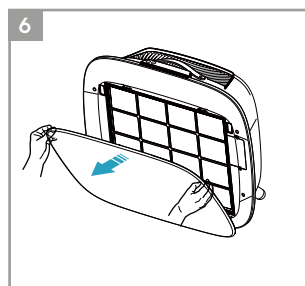
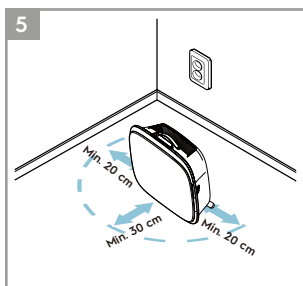
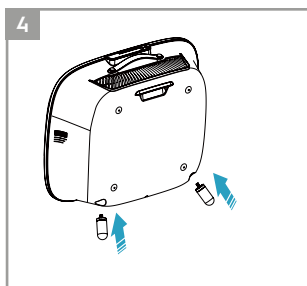
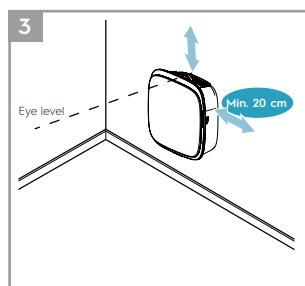
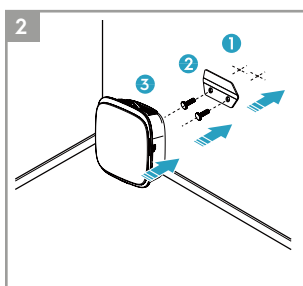
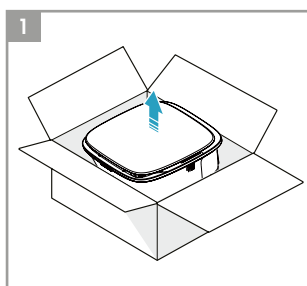

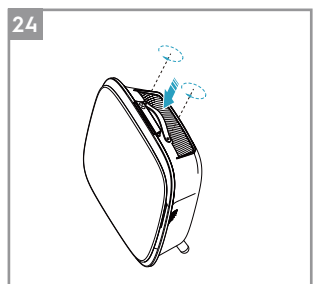
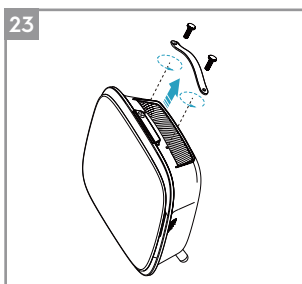
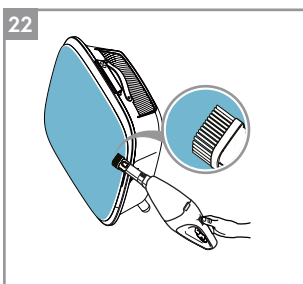
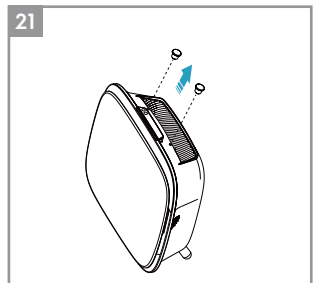
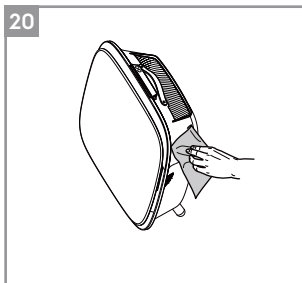
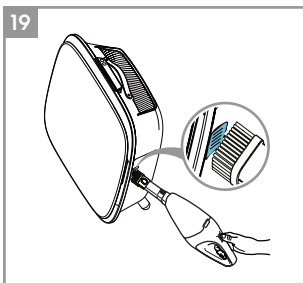
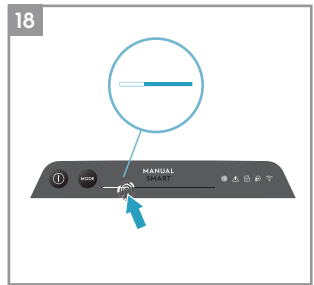
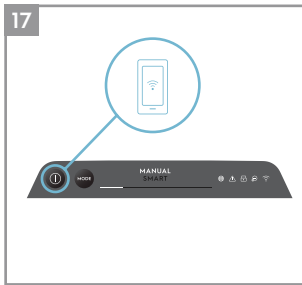
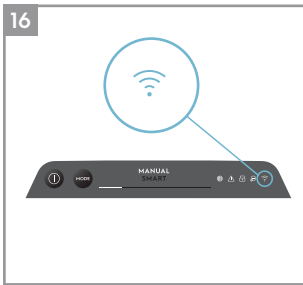
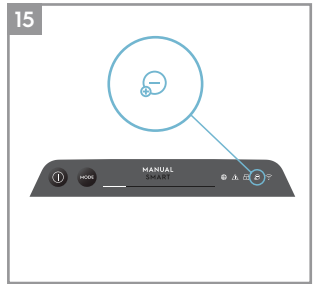
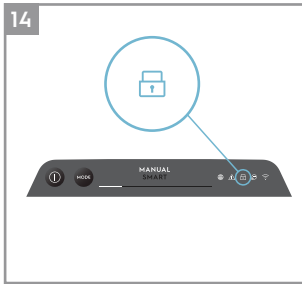
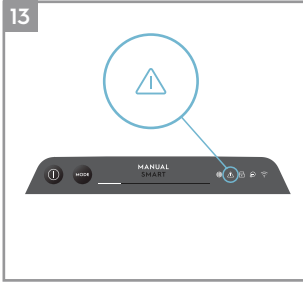
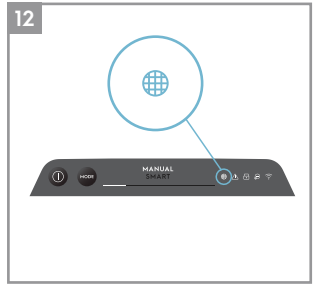
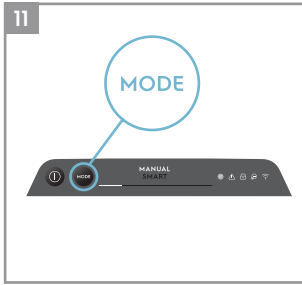
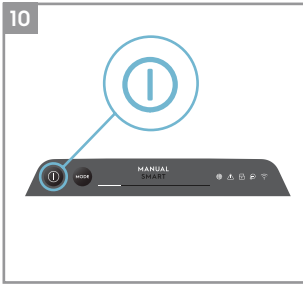

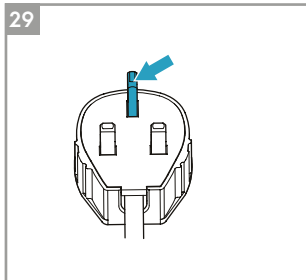
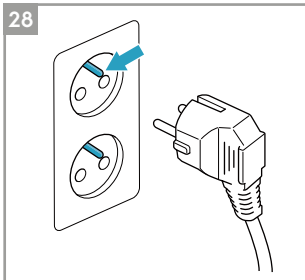
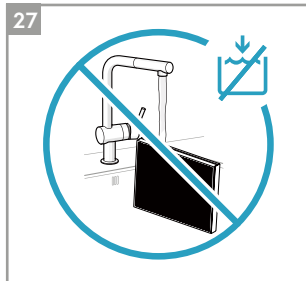
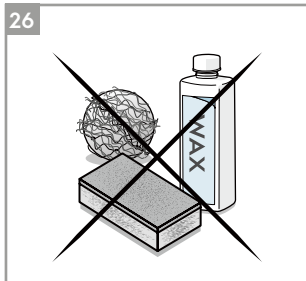

UNBOXING & SETUP – picture pages 6-7

Please be careful while unboxing the air purifier. The unit has several detachable components which may have come loose in transport, so open the box with care and while placed on a large flat surface OR the floor.

1. Gently remove the unit (e.g. with top handle when available) and the ancillary components from the main box. Remove the plastic packaging and discard as per safety and local recycling instructions.
2. If wall mounting:
 - a. Please review safety instructions under the GENERAL SAFETY section before proceeding.
 - b. Identify a spot on the wall where you would like to mount the unit. The spot should be at least 20 cm below eye level when standing fully upright (even lower is ideal & recommended), for optimal viewing as well as cleanability under the unit. Also ensure that nearest power socket is max 1,5 mts away and that there is a clearing of at least 20 cm between right side (sensor window) of the unit and other nearby surface.
 - c. Gently place the provided hook flat against the surface of the wall and with a pencil mark the two spots where screws are to be drilled. The hook

should be placed such that the protruding tip (without the holes) is on the top (refer to picture #2).

- d. Depending on the wall, please use appropriate drill to make two holes into the wall at the identified marks; and insert any plugs as needed.
- e. Depending on the wall, please use appropriate screws for following step. Place the hook flat against the surface of the wall, so that the holes are concentric and the hook sits parallel to the floor without any inclination, and then tighten the screws till the hook is securely in place and does not move if tugged.
- f. Lift the unit and place it onto the hook such that the top of the hook securely fits into the inbuilt grip at the back of the unit.
- g. Gently adjust the unit to remove any inclinations, just like a painting. Ensure that the unit sits flat up against the wall.
- h. When dismantling the unit, remember to disconnect the power cord from the wall socket first.

3. If placing it on the floor:

- a. Take the cylindrical feet and screw them into the unit by rotating clockwise till you hear a click (or get some resistance).
- b. Lift the unit and place it next to the power socket to be used.
- c. Ensure a clearance of at least 30 cm between front (air inlet) and at least 20 cm between right side (sensor window) of the unit and other surfaces. Also ensure ample free space above the top (air outlet grill), so the unit can operate at its best in spreading pure air through the room.
- d. When wall mounting, please remove the cylindrical feet from the base of the unit for more efficient air distribution.

4. Remove the front panel by gently pulling it away from the unit with both hands.

5. Take out the mesh pre-filter, ultrafine particle filter and VOC carbon filter layers and remove all plastic packaging. Discard as per safety and local recycling instructions.

6. Place the filter layers back into the unit in the same order as originally found (i.e. VOC carbon filter goes in first). While inserting, place take care to hold the filter so that the RFID tag on the filter is located at the top-right – it should be near the sensor box hatch.

7. Attach the mesh pre-filter and the front panel back to the unit.

8. Plug the unit's power cord to the nearest power socket so that the POWER button

on the product UI gets illuminated.

9. For best results, operate the unit in an enclosed area with doors & windows closed when feasible.

FIRST & ONGOING USE – picture pages 6-7

TURNING ON

10. Tap the POWER button  once to turn ON the air purifier

NOTE: At every new run, it will take about 10 seconds for the sensors to calibrate and analyze the air quality before ramping up to the appropriate fan speed. During this time, the air quality indicator will pulsate slowly in white.

CHANGING MODES & FAN SPEEDS

11. Tap the MODE button  once to toggle between the two modes: SMART and MANUAL

SMART: This is the default mode the unit will start in. In the SMART mode the unit will utilize the sensor data as input to decide on the appropriate fan speed and the UI display's type & intensity level. The fan speed cannot be adjusted manually by the user under this mode. Please see the AIR QUALITY INDICATOR section for more details.

NOTE: The AQI light will turn off completely in a dark room when the unit is in smart mode, so as not to disturb.

MANUAL: In the MANUAL mode the unit will utilize the sensor data as input only to show the air quality level via the air quality indicator but will not self-adjust the fan speed. This mode is best utilized for a quick burst of cleaning, especially when the user anticipates an increase in particulate matter in the room due to household chores (e.g. vacuuming).

12. While in MANUAL mode, tap and scroll on the fan speed slider to adjust the speed of cleaning – left most side being the lowest and right most side being the highest speed.





NOTE: The unit will ramp up OR down to chosen speed setting gradually. The slider also acts as the indicator for the current fan speed.

13. **STANDBY & WiFi OFF:** The air purifier is designed with ECODESIGN principles in mind and hence will aim to limit power consumption to under 2.0W when unit is powered OFF (unless user permission to override). When unit is powered ON, if it has no WiFi connectivity OR is not onboarded, the WiFi radio signal will automatically turn OFF after 30 minutes to conserve power – to bring the WiFi

radio signal back ON manually please initiate ONBOARDING (step 21 only) or unplug and then plug it back in to the socket.

FEATURE ICONS AND INDICATORS

NOTE: Not all indicators OR feature icons might be available on your model. Please consult packaging information or the product specifications on the website for details on available features.

- 14. FILTER CHANGE:** The high efficiency filter(s) in the unit cannot be washed, they can only be replaced. The filter change icon  will light up to remind you to change your filter(s). Your air purifier may be equipped with more than one filter, so please refer to the Wellbeing App for details on which filter layer is to be replaced. Always ensure the plastic protective bag is removed from the filter before its use in the unit. After the used filter is replaced, the filter change icon will turn off automatically and no reset action is needed.
- 15. ALERT:** The alert icon  will light up to alert you of a possible electrical or electronic error with your unit. Please refer to the Wellbeing App for details on the error type, component details and any mitigating actions. More details can be found in the ERRORS & TROUBLESHOOTING section below.
- 16. CHILD LOCK:** The unit is equipped with a safety lock feature to disable the product UI to avoid unintended pressing. The child lock feature can be toggled ON/OFF via the Wellbeing App or by long pressing for 5 seconds the POWER and MODE button simultaneously. The child lock icon  will light up when the feature is activated.
- 17. IONIZER:** The unit is equipped with an ionizer module, which when enabled generates negative ions to further aid with the air purification process. The ionizer is OFF by default and can only be toggled ON/OFF via the Wellbeing App. When the feature is activated the ionizer icon  will light up. For more details on how an ionizer helps reduce airborne particles, please refer to the product information page on the website.
- 18. WiFi:** The unit is equipped with a WiFi module, which enables remote control and access to many more features including time-based tracking of your indoor air quality data. When the unit is connected to the home WiFi, this icon  will light up. If the icon is blinking, it indicates a temporary loss of WiFi connectivity – please refer to the Wellbeing App for more details.

NOTE: Download our Wellbeing App and follow the step-step onboarding instructions to bring the air purifier online.



- 19. AIR QUALITY INDICATOR:** The unit is equipped with an air quality sensor(s). The laser-based particulate matter (PM) sensor is a high precision particle sensor that can detect PM1, PM2.5 and PM10 levels. The air quality indicator will visually – with the aid of a color scale - show the real-time air quality as per table below. When in SMART mode, the air quality level will also determine the fan speed as per table below.





NOTE: Please ensure regular cleaning of the sensor window to ensure it does not get clogged with dust and sensors keep performing accurately. Also ensure optimal humidity levels (between 35-80%) for accurate reading from the sensors.

LIGHT COLOR	PM 2.5 (µg/m3)	AIR QUALITY STATUS	FAN SPEED
White	Calibrating Onboarding		
Green	0 - 12	Very Good	2
Yellow	13 - 35	Good	3
Orange	36 - 55	Poor	4
Red	56 - 150	Very Poor	5
Purple	151 – 250	Bad	5
Maroon	>250	Very Bad	5

ONBOARDING – picture pages 6-7

NOTE: Some steps in the onboarding flow may have changed, please follow step-step instructions in the latest version of the App as reference in case of discrepancy. Please ensure home WiFi is running on 2.4 GHz band and not 5 GHz band, as this will not be recognized by the air purifier.

- 20.** Please find the Wellbeing App in the iOS App or Google Play store, download it, sign up and login to the App. Here you will be able to ‘Add a device’ to the App and follow the step-step instructions for onboarding the unit – steps below are indicative.
- 21.** After plugging the unit into the power socket, please long press the POWER button  for 5 seconds until the WiFi icon  starts blinking rapidly – this indicates that the unit’s hotspot is activated and is ready for being connected to the WiFi.
- 22.** Head over to the Wellbeing App and using the phone’s camera to scan the WiFi barcode. The WiFi barcode can be found on the rating label sticker on the unit (typically after the mesh pre-filter, reference image 7). You can also manually enter the digits under the barcode into the App if scanning it does not work.
- 23.** Connect the App to the unit’s hotspot.

24. Choose the 2.4 GHz home WiFi that the unit should connect to from available list and then enter the password for this home WiFi into the App – wait for the unit to establish a connection.
25. Complete the steps of naming your newly onboarded air purifier!
26. Later, if you would ever like to reset the WiFi credentials stored on your unit please long press the POWER button  for 5 seconds until WiFi icon  starts blinking (i.e. like step 20, hotspot activated). While in this state, again, long press the POWER button  for 5 seconds until WiFi icon  stops blinking and is not lit. Unit's WiFi settings are now reset and it will not aim to connect to your WiFi network.

CLEANING, CARING & STORAGE – picture pages 6-7

NOTE: Always unplug the air purifier before cleaning to prevent shock or fire hazards. Never use abrasive, harsh detergents OR wax for cleaning the unit. The high efficiency filters cannot be washed, they must always be replaced when at the end of life.

CLEANING & CARING

27. Ensure the sensor window is kept unclogged for optimal performance of the unit. It is natural for dust to accumulate in this area, hence ensure regular (e.g. once per 4 weeks) vacuuming of the sensor window with a vacuum cleaner that has a narrow nozzle/brush.
28. The plastic parts of the unit should be cleaned with an oil-free dry cloth. For stains on plastic parts, use a slightly damp soft microfiber cloth to gently rub against the stain.
29. The fabric attached to the front panel should be wiped with an oil-free dry cloth or by using a vacuum cleaner with a soft brush to avoid breaking of the fibers. The area around the air inlet on the front of the unit may accumulate more dust than some other parts and hence may require more frequent cleaning to ensure optimal performance.

STORAGE

30. When storing away, besides unplugging the unit and winding the power cord loosely around the bottom feet, ensure that unit including the high efficiency filters and the fabric front panel are covered up to avoid accumulation of dust.

REPLACING FILTERS – picture pages 6-7

NOTE: The filters – except for the mesh pre-filter - cannot be washed and must always be replaced when at end of life. The AX7 / AX5 series air purifiers have a variety of filters to choose from, tailored to your lifestyle needs. Each filter layer is equipped with a smart RFID tag to uniquely identify it as well as to track its usage over time. Head over to the Wellbeing App or the product information page on our website for a guide on choosing the appropriate filter for your needs.

- 31.** For the best experience and to secure an uninterrupted use of the air purifier, please monitor the filter's remaining lifetime in the Wellbeing App and order a replacement filter in advance of the lifetime hitting 0%. If you have notifications enabled, the Wellbeing App will inform you when the filter life is close to end of life (e.g. at 5%).
- 32.** When one or more of the filters is at end of life, the filter change icon will light up on the product UI to indicate the need for replacement. Please head over to the Wellbeing App to correctly identify which filter is at end of life and needs replacement. When filter is at end of life, the unit's fan speed may be capped in SMART mode.
- 33.** The used filter might be heavily coated with dust and particulate matter so before opening the front panel, please ensure a disposable bag or packaging is at hand to place the used filter in.
- 34.** Remove the front panel and the mesh pre-filter and put them aside. Next remove the filter layer which is at end of life and place it in the disposable bag at hand.
- 35.** Next, please remove the plastic packaging from the replacement filter and insert the filter in the appropriate place. Please ensure the VOC carbon filter goes in first inside the unit, followed by the ultrafine particle filter. Reinsert the mesh pre-filter and close the front panel. The filter change icon on the product UI will no longer be lit and the Wellbeing App will indicate the same, with a new filter lifetime reading.

NOTE: In case the change is only reflected on the product UI and not the Wellbeing App, please restart the App and the unit, before further troubleshooting.

- 36.** Discard the used filter as well as any plastic packaging according to local recycling guidelines. The RFID tags contain circuitry and hence are to be disposed separately from the rest of the filter.

The AX7 / AX5 series Air Purifier was designed with a unique form and aesthetic sense to ensure it fits in with your home and its furnishings, unlike other appliances. In addition, the series comes with many customization kits for the unit that add to the aesthetics but also functionality of the unit.

TOP HANDLE CUSTOMIZATION

The polyurethane leather (PU) handle at the top of the unit is attached to the unit by way of two screws. Follow the steps below to attach or replace an existing top handle.

37. If you are replacing an existing top PU handle:

- a. Remove the two screws, twisting counterclockwise and set aside along with existing handle.
- b. Remove any protective plastic packaging from the new handle and fit it onto the unit by tightening the screws, twisting clockwise, till you meet some resistance. Ensure a snug fit with no gap in between the unit and the screw.
- c. Test out the handle by lifting the unit 5-6 cm above the ground with it and giving it a gentle shake.

38. If you are adding a top handle for the first time:

- a. At the top of the unit, in between the product UI & the air outlet grill you will find two circular cavities secured with a rubber plug. Uncover the cavity by removing these rubber plugs from the unit by gently pulling on the sides of the plug.
- b. Follow the steps 37b. and 37c (above).

FRONT PANEL CUSTOMIZATION

The look of the front panel can be customized with a fabric cover to help accentuate it but also to ensure the unit blends well with the decor of the room. The fabric cover has an elastic seam that helps secure it to the front panel, hence no screws or staples are necessary for its installation.

39. Please detach the front panel from the unit and if it already has a removable fabric cover please gently take it off the panel – ensuring not to bend the panel.

NOTE: Models in the AX7 series come with a fabric permanently attached to the front panel, this fabric is not removable from the panel, but you can still customize the panel with another fabric cover on top of the existing fabric.

40. Remove any plastic packaging from the new fabric cover to be used.
41. Starting at the top left corner of the front panel, tuck the elastic band behind the panel and while holding that corner in place work your way with the other hand to the top right corner while continuously tucking the elastic band of the fabric cover behind the edge of the panel. Now pull the fabric cover towards the bottom edge of the panel and securely tug the rest of the fabric edge behind the bottom part of the panel.
42. Smooth out any wrinkles on the fabric cover by pushing against the wrinkles.
43. Attach the front panel with the newly fit fabric cover back to the unit and check the edges to ensure there is no blockage of the air inlet area.

NOTE: Customizable fabric covers are machine washable, as per the care instructions provided with the kit. It is important that the elastic band along the edges of the fabric cover is unbroken and tight as it helps ensure an optimum flow of air into the unit, with minimal decrease in performance. If you notice that the elastic band is broken or very loose, it is time to replace the fabric cover.

FEET CUSTOMIZATION

The thermoplastic elastomer (TPE) feet are attached to the unit by way of inbuilt screws. The feet – like the top handle – are detachable. Follow the steps below to attach or replace an existing set of feet.

44. Place the unit flat on its back, so the front panel faces the ceiling. Unscrew the existing feet, if any, by twisting counterclockwise.
45. Remove any protective plastic covering the new set of feet.
46. Gently nudge the inbuilt screw of the new feet into the cavity at the bottom of the unit and secure them by twisting clockwise till you meet some resistance.
47. Test out the stability of the feet by placing the unit back upright and lifting it about 5-6 cm above the ground and giving it a gentle shake.

ERRORS & TROUBLESHOOTING

The table below is only a limited list. For the latest and complete section on troubleshooting, FAQ and error guide please refer to the corresponding section on our website or the Wellbeing App.

#	ISSUE	TROUBLESHOOTING	NOTES
1	The air purifier's alert icon is lit	<p>If you have just bought the unit OR inserted new filter(s), please ensure that the filter(s) are positioned in the correct way for the RFID tags to be read by the sensor (refer to point 6 within ONBOARDING & SETUP section above).</p> <p>Generally, the unit comes with a variety of sophisticated sensors, electronics and other electrical components and if one of these is malfunctioning, you will see the alert icon on the product UI light up. For more details on steps to resolve, please head over to the Wellbeing App and check for details whenever you see this icon lit.</p>	Please have at hand the unit's PNC and SERIAL number when calling for support.
2	The air purifier is running at max fan speed all the time for extended periods	<p>If in MANUAL mode, please check the fan speed slider on the product UI or within Wellbeing App and adjust it to desired level.</p> <p>If in SMART mode, please check air quality indicator on the product UI or within Wellbeing App – if all PM values are constantly showing 999-1000 without any reduction then most likely the sensor is clogged. Please use a vacuum cleaner to clean the sensor via the sensor window – detailed instructions in CLEANING, CARING & STORAGE section above.</p>	The PM sensor in the unit is highly accurate and sensitive and it is normal for the purifier to react to poor air quality by ramping up the fan speed – to get your indoor air quality back to safe levels.

3	The air purifier is running at lowest fan speed all the time for extended periods	<p>If in MANUAL mode, please check the fan speed slider on the product UI or within Wellbeing App and adjust it to desired level.</p> <p>If in SMART mode, please check air quality indicator on the product UI or within Wellbeing App – if all PM values are constantly reading very good without any increase then this is normal behavior for the unit - your air quality is very good! If the PM2.5 value is high and the unit is still operating at lowest fan speed, then please check filter change icon on the product UI or within Wellbeing App and if lit please replace used filter with a new one, this should resolve the specific fan speed issue.</p> <p>If neither of the above steps OR instructions in the Wellbeing App help, please refer to item 9 in the table.</p>	The unit is designed so that when a filter is at end of life, at least within the SMART mode, it will discourage usage till the filter is replaced, by limiting the fan speed so as not to reintroduce the captured particulate matter back into the air.
4	The air purifier produces a loud or abnormal noise	<p>Please ensure the air inlet (around front panel) and air outlet grill (top of the unit) are unobstructed and that there is a clearance of at least 30 cm between these areas and the nearest surface. If using a custom fabric cover, try to reapply the fabric cover to the panel tighter OR try operating without it to see if noise pattern becomes normal.</p> <p>If neither of the above steps OR instructions in the Wellbeing App help, please refer to item 9 in the table.</p>	An abnormal pattern of noise OR an unusually high pitch is not by design, hence it is best to rectify this.
5	The air purifier or fan does not operate	<p>Ensure that the house, wall socket being used, and the unit are all receiving power. If needed, try pushing the power plug firmly into the wall socket to check if this resolves the issue.</p> <p>If you have recently (re)placed a filter please remove and reinsert it. Check to make sure that the filter is oriented correctly, so the RFID sensor can detect it.</p> <p>If neither of the above steps OR instructions in the Wellbeing App help, please refer to item 9 in the table.</p>	As a safety mechanism, to avoid risk of injury from the fan blade, the unit will not operate if it does not detect the presence of filter(s).

6	The air purifier is running but the air quality does not improve	<p>If in SMART mode, closely monitor the difference in air quality levels within the Wellbeing App for next 20 minutes – if you do not see any improvement of the air quality values in the Wellbeing App during this period then follow the step below.</p> <p>Change to MANUAL mode and adjust the fan speed to a higher level to see if this helps resolve the issue. If you still do not see any improvement, please try the step below.</p> <p>Try and close any open doors OR windows to the outside of the room and rerun the unit at the highest fan speed for 20 minutes. If this resolves the issue, we recommend that you operate the unit in this sealed environment as much as possible, till the air quality outside (or in other rooms) is also at a good level.</p>	<p>If the unit is placed in a room larger than the recommended size, it will take longer for the air quality to improve – please be patient and maintain the unit at the highest speed feasible.</p> <p>The unit comes with multiple filters – please ensure you have the appropriate filters to tackle the pollutant you seek to remove.</p>
7	The air purifier produces or emits a strange smell	<p>The first time you run the unit, you may perceive a plastic, glue or paint smell – especially near the air outlet grill – this is unavoidable in some cases (like the ‘new car smell’) but should disappear quickly.</p> <p>If you perceive a burning smell, please disconnect the unit and contact AEG authorized service center for further support.</p>	Always ensure that the filters are covered in appropriate packaging while stored away between uses.
8	I am unable to onboard the air purifier to the App	If you are unable to onboard the unit and connect it to the Wellbeing App after a couple of attempts following the steps in the Wellbeing App and FAQ, then the best course of action is to contact an AEG authorized service center for support.	The WiFi chip in the unit operates only at 2.4Ghz so please ensure your home WiFi is operating at this bandwidth.
9	I have another issue not listed here OR none of the above steps have helped resolve the issue	You can search for more troubleshooting and FAQ guides on our website OR the Wellbeing App under the product information pages, or directly contact AEG authorized service center for support. Thank you!	Please have at hand the unit’s PNC and SERIAL number.

РЪКОВОДСТВО ЗА ЕКСПЛОАТАЦИЯ

Благодарим Ви, че избрахте пречиствателя на въздух на AEG от серия AX5 / AX7. Винаги използвайте оригинални консумативи, аксесоари и резервни части на AEG, за да получите най-добрите резултати от Вашия уред. Този уред е проектиран с мисъл за околната среда и затова всички пластмасови части са маркирани като рециклируеми.

ОБЩА ИНФОРМАЦИЯ ЗА БЕЗОПАСНОСТ

Това РЪКОВОДСТВО ЗА ПОТРЕБИТЕЛЯ предоставя конкретни инструкции за експлоатация за Вашия модел ИЛИ серия. Използвайте уреда, само както е указано в това ръководство. Тези инструкции не обхващат всички възможни състояния и ситуации, които могат да възникнат. Трябва да се прилага здрав разум и предпазливост при инсталиране, експлоатация и поддръжка на всеки уред.

ПРЕДУПРЕЖДЕНИЕ! - БЕЗОПАСНОСТ ЗА ДЕЦА И ЛИЦА В УЯЗВИМО ПОЛОЖЕНИЕ

Риск от задушаване, нараняване или трайно увреждане. Съхранявайте всички опаковъчни материали далеч от деца.

Този уред може да бъде използван от деца над 8-годишна възраст, както и от лица с намалени физически, сетивни и умствени възможности или от лица без опит и познания, само ако те са под наблюдение или бъдат инструктирани относно безопасната употреба на уреда и възможните рискове.

Почистването и поддръжката не трябва да се извършват от деца, ако не са под наблюдение. Деца не трябва да си играят с уреда. Деца под 3 годишна възраст трябва да се държат настрана от уреда, освен ако не са постоянно наблюдавани.

ВНИМАНИЕ! – ИЗБЯГВАЙТЕ НАРАНЯВАНЕ ИЛИ ПОВРЕДА НА УРЕДА ИЛИ ИМУЩЕСТВОТО

Не насочвайте въздушния поток към камини или други източници на топлината, защото това може да доведе до възпламеняване.

Не се качвайте и не поставяйте предмети върху уреда. Не закачайте предмети на уреда.

Не поставяйте съдове с течности върху уреда.

ИЗКЛЮЧВАЙТЕ уреда от захранващия кабел, когато няма да се използва продължително време.

Не блокирайте и не покривайте зоната за всмукване на въздух, зоната на вентилатора и решетката на изхода за въздух.

Уверете се, че всякакво електрическо/електронно оборудване е поне на 30 см от

уреда.

ВНИМАНИЕ! – МОНТАЖ НА СЕНА: – ИЗБЯГВАЙТЕ НАРАНЯВАНЕ ИЛИ ПОВРЕДА НА ИМУЩЕСТВО

Винаги използвайте подходящи винтове и дюбели за поставяне на куката за окачване на стена, в зависимост от материала на стената (напр. дюбели за бетон ИЛИ разширяеми дюбели за гипсокартон и др.). Ако не сте сигурни каква е стената, потърсете квалифициран строител ИЛИ конструктор, който да провери и да препоръча правилните винтове и дюбели според местните или националните строителни стандарти.

В никакъв случай не монтирайте куката за окачване на стена само с един винт. Винаги използвайте подходящи предпазни мерки и предпазни средства, докато пробивате отвори в стената ИЛИ боравите с такова оборудване (напр. предпазни ръкавици, маска против прах и др.).

Не дърпайте И не придърпвайте уреда от захранващия кабел, докато е монтиран на стена. Моля, уверете се, че захранващият кабел е плътно прилепнал към стената и пода, за да избегнете ненужно заплитане на предмети в кабела и случайни придърпвания на уреда.

Уверете се, че куката за окачване на стена е здраво закрепена към стената под правилния ъгъл (напр. успоредно на пода и не виси) за най-добри резултати.

Ако не сте сигурни дали куката за окачване на стена е поставена правилно на стената, преди да монтирате уреда, тествайте куката, като: а) приложите малко натиск върху нея с ръце, за да видите дали се закопчава и б) дръпнете куката към Вас, за да видите дали винтовете се разхлабват.

ИНФОРМАЦИЯ ОТНОСНО РАДИОТО

Работна честота на WiFi и максимална изходна мощност: 2,4 GHz; 15 dBm

Работна честота и максимална изходна мощност на радиочестотна идентификация (RFID): 13,56 MHz; 30 dBm \pm 10% Консумацията на енергия на уреда в режим на мрежова готовност е по-малка от 2,0 W

ИНФОРМАЦИЯ ЗА ЕЛЕКТРОБЕЗОПАСНОСТ

ПРЕДУПРЕЖДЕНИЕ! – ИЗБЯГВАЙТЕ ОПАСНОСТ ОТ ПОЖАР ИЛИ ТОВОК УДАР

Този уред може да се използва със захранване 50 Hz или 60 Hz без промяна. Не използвайте удължител или адаптер.

Не отстранявайте пинове от захранващия кабел. Не притискайте, не огъвайте и не вързвайте на възел захранващия кабел.

Не режете и не повреждайте захранващия кабел. Ако предоставеният захранващ кабел е повреден, той трябва да се подмени само от AEG, техен сервизен агент или други квалифицирани лица. Този уред не съдържа части, които могат да се обслужват от потребителя. Винаги се обаждайте на

оторизиран сервиз на AEG за ремонт.

При никакви обстоятелства не режете, не отстранявайте и не заобикаляйте заземяващия пин (вижте снимка 26 на страница 3; за Великобритания вижте снимка 27). Ако не сте сигурни, че контактът е адекватно заземен или защитен от предпазител или прекъсвач със закъснение, помолете квалифициран електротехник да монтира правилния контакт съгласно Националния електрически кодекс ИЛИ приложимите местни кодекси и наредби.

Не съхранявайте и не използвайте бензин или други запалими пари и течности в близост до този или друг уред. Прочетете етикетите на продуктите за запалимост и други предупреждения.

Не позволявайте на вода или друг течен или запалим препарат да попадне в уреда, за да избегнете токов удар и/или опасност от пожар. Не забравяйте да изключите уреда от контакта преди да го почистите.

Никога не изключвайте уреда като дърпате захранващия кабел. Винаги хващайте щепсела здраво и тогава го издърпвайте от гнездото.

ВНИМАНИЕ! – ИЗБЯГВАЙТЕ СЕРИОЗНИ НАРАНЯВАНИЯ ИЛИ СМЪРТ

Не пъхайте и не поставяйте пръсти или предмети в зоната за изпускане на въздуха или предната решетка на уреда.

Не стартирайте или не спирайте уреда като изключвате захранващия кабел или като **ИЗКЛЮЧВАТЕ** захранването в електрическата кутия.

В случай на неизправност (искри, мирис на изгоряло и т.н.), незабавно спрете експлоатацията, изключете захранващия кабел и се обадете на оторизиран сервиз на AEG.

Не работете с уреда с мокри ръце. Не дърпайте захранващия кабел.

Не докосвайте лопатката на вентилатора, когато отстранявате филтъра/филтрите.

ИЗХВЪРЛЯНЕ



Този символ на уреда или на опаковката му показва, че той не може да се третира като битов отпадък. За да рециклирате Вашия уред, моля, занесете го на официално място, където батерията и електрическите части могат да се извадят и рециклират по безопасен и професионален начин. Следвайте правилата на Вашата държава за събиране на електрически продукти и акумулаторни батерии.

ПРЕДИ ДА ЗАПОЧНЕТЕ

Прочетете внимателно това ръководство и обърнете специално внимание на информацията за безопасност. Обърнете специално внимание на разделите **ВНИМАНИЕ!**

Проверете дали са включени всички описани ключови компоненти и части.

WALL HANG
HOOK

CUSTOMIZED
DECOR KITS

TAILORED
FILTER KITS

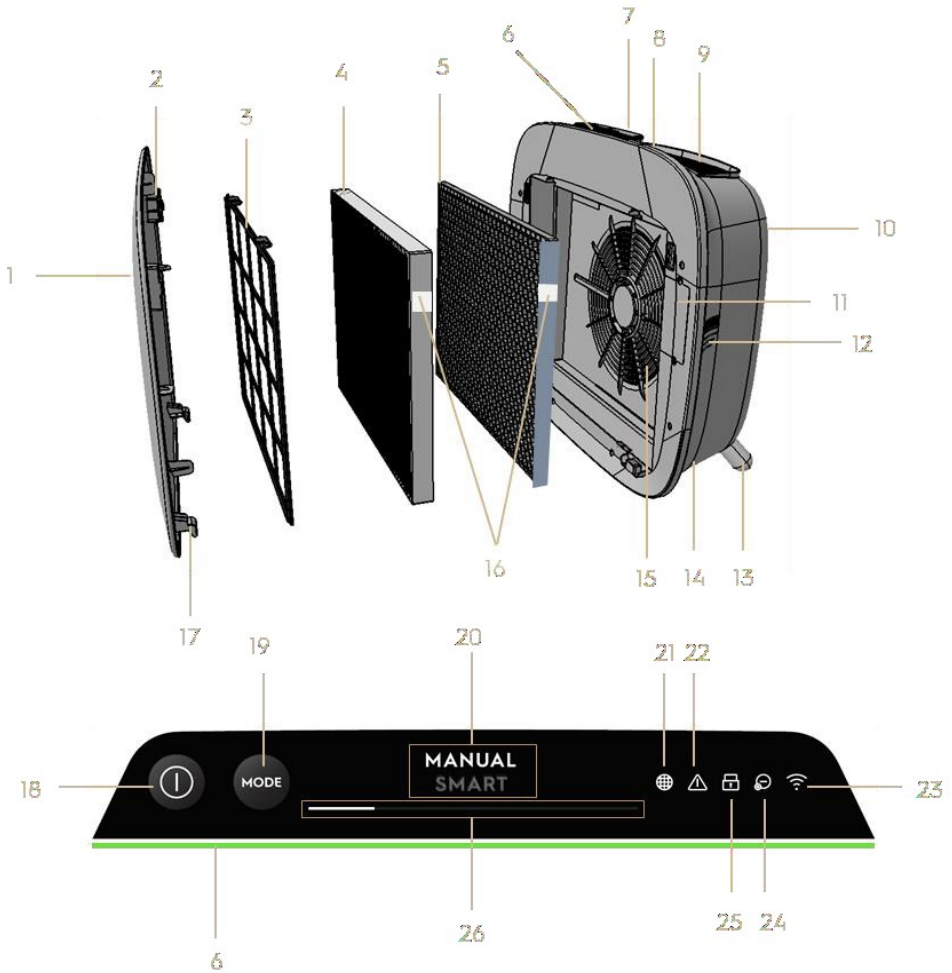
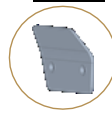

КЛЮЧОВИ КОМПОНЕНТИ НА ПРЕЧИСТВАТЕЛИ НА ВЪЗДУХ ОТ СЕРИЯ AX7 / AX5

1	Подвижен и персонализиран преден панел	14	Кухина на захранващия кабел
2	Магнити на предния панел	15	Кухина за мотора на вентилатора, решетка
3	Мрежов предварителен филтър	16	RFID етикет(и)
4	Филтър за ултрафини частици	17	Куки на предния панел

5	ВОС въглероден филтър	18	ЗАХРАНВАЩ бутон (ВКЛ./ИЗКЛ.
6	Индикатор за качество на въздуха	19	Бутон за смяна на режима
7	Екран на потребителски интерфейс (ПИ: Потребителски интерфейс)	20	Екран на режим
8	Подвижна горна дръжка за носене	21	Икона за подмяна на филтъра
9	Решетка на изхода за въздух	22	Икона за предупреждение
10	Задна дръжка за повдигане и окачване	23	Икона на WiFi
11	Поле на сензора	24	Икона на йонизатора
12	Прозорец на сензора	25	Икона за защита за деца
13	Подвижни крачета x2	26	Плъзгач и индикатор за СКОРОСТТА НА ВЕНТИЛАТОРА

ЗАБЕЛЕЖКА: Вашият модел може да няма всички компоненти и функции, посочени в настоящото РЪКОВОДСТВО ЗА ПОТРЕБИТЕЛЯ. Моля, проверете опаковката на продукта ИЛИ страницата със спецификации на продукта на нашия уебсайт за точни подробности за Вашия модел. AEG си запазва правото да променя съдържанието се тук информация без предизвестие.

РАЗОПАКОВАНЕ И НАСТРОЙКА – страници с изображения 6-7

Моля, внимавайте, когато разпаковате пречиствателя на въздух. Уредът има няколко отделящи се компонента, които може да са се разхлабили при транспортиране. Затова, отваряйте кутията внимателно след като я поставите върху голяма равна повърхност ИЛИ на пода.

48. Внимателно извадете уреда (например с помощта на горната дръжка, когато има такава) и спомагателните компоненти от основната кутия. Махнете найлоновата опаковка и я изхвърлете според инструкциите за безопасност и местното рециклиране.

49. При монтаж на стена:

- a. Моля, прегледайте инструкциите за безопасност в раздел ОБЩА БЕЗОПАСНОСТ, преди да продължите.
- b. Определете място на стената, където искате да монтирате уреда. Мястото трябва да бъде минимум 20 см под нивото на очите, когато стоите напълно изправени (дори по-ниско е идеално и препоръчително), за оптимален изглед и почистване под уреда. Също така се уверете, че най-близкият електрически контакт е на разстояние най-много 1,5 м и че има просвет от минимум 20 см между дясната страна (прозореца на сензора) на уреда и другата близка повърхност.
- c. Внимателно поставете предоставената кука плътно върху повърхността на стената и с молив маркирайте двете места, където трябва да се пробият отвори за винтовете. Куката трябва да бъде

поставена така, че изпъкналият връх (без отворите) да бъде отгоре (вижте снимка № 2).

- d. В зависимост от стената, използвайте подходяща бормашина, за да направите два отвора на отбелязаните места и поставете необходимите дюбели.
- e. В зависимост от стената, използвайте подходящи винтове за следващата стъпка. Поставете куката плътно върху повърхността на стената, така че отворите да са концентрични и куката да бъде успоредна на пода, без никакъв наклон, и след това затегнете винтовете, докато куката е здраво на мястото си и не се движи, ако я дръпнете.
- f. Повдигнете уреда и го поставете върху куката така, че горната част на куката да влезе сигурно във вградения захват в задната част на уреда.
- g. Внимателно регулирайте уреда, за да премахнете всякакви наклони, както при картина. Уверете се, че уреда е разположен плътно до стената.
- h. Когато демонтирате уреда, не забравяйте първо да изключите захранващия кабел от контакта.

50. Ако поставяте уреда на пода:

- a. Вземете цилиндричните крачета и ги завийте в уреда, като завъртите по посока на часовниковата стрелка, докато чуете щракане (или получите малко съпротивление).
- b. Повдигнете уреда и го поставете до контакта, който ще използвате.
- c. Осигурете разстояние от минимум 30 см между предната част (вход за въздух) и минимум 20 см между дясната страна (прозореца на сензора) на уреда и другите повърхности. Също така осигурете достатъчно свободно пространство над горната част (решетка за изхода на въздух), за да може уредът да работи най-добре при разпространението на чист въздух в стаята.
- d. При монтаж на стена, моля, отстранете цилиндричните крачета от основата на уреда за по-ефективно разпределение на въздуха.

51. Махнете предния панел, като внимателно го издърпате от уреда с две ръце.

52. Извадете мрежестия предварителен филтър, филтъра за ултрафини частици и въглеродните филтърни слоеве VOC и отстранете цялата найлонова опаковка. Изхвърлете в съответствие с инструкциите за безопасност и местно рециклиране.

53. Поставете филтърните слоеве обратно в уреда в същия ред, както първоначално сте ги намерили (т.е. въглеродния VOC филтър трябва да бъде поставен първо). Дръжте внимателно филтъра, докато го поставяте, така че RFID етикетът на филтъра да се намира горе вдясно - той трябва да е близо до люка на сензорната кутия.
54. Поставете мрежовия предварителен филтър и предния панел обратно в уреда.
55. Включете захранващия кабел на уреда в най-близкия контакт, така че бутонът за захранване (POWER) на потребителския интерфейс на продукта да свети.
56. За най-добри резултати използвайте уреда в затворено пространство, със затворени врати и прозорци, когато е възможно.

ПЪРВА И ПОСЛЕДВАЩА УПОТРЕБА – страница с изображения 6-7

ВКЛЮЧВАНЕ

57. Докоснете бутона за захранване  веднъж, за да включите пречиствателя на въздух

ЗАБЕЛЕЖКА: При всяко ново пускане ще са необходими около 10 секунди, за да могат сензорите да се калибрират и анализират качеството на въздуха, преди да увеличат скоростта до подходящата такава. През това време индикаторът за качество на въздуха ще мига бавно в бяло.

ПРОМЯНА НА РЕЖИМА И НА СКОРОСТТА НА ВЕНТИЛАТОРА

58. Докоснете бутона за промяна на режима  веднъж, за да превключвате между двата режима: УМЕН (SMART) и РЪЧЕН (MANUAL)

УМЕН режим: Това е режимът по подразбиране, в който ще се включи уреда. В УМЕН режим, уредът ще използва данните от сензора като входни, за да вземе решение за подходяща скорост на вентилатора и типа и нивото на интензивност на дисплея на потребителския интерфейс. Скоростта на вентилатора не може да се регулира ръчно от потребителя в този режим. Моля, вижте раздел ИНДИКАТОР ЗА КАЧЕСТВО НА ВЪЗДУХА за повече подробности.

ЗАБЕЛЕЖКА: Лампичката на показателя за качество на въздуха (AQI) ще се изключи напълно в тъмно помещение, когато уреда е в интелигентен режим, за да не пречи.

РЪЧЕН режим: В РЪЧЕН режим устройството ще използва данните от сензора като входни данни само за показване на нивото на качеството на въздуха чрез индикатора за качество на въздуха, но няма да регулира

самостоятелно скоростта на вентилатора. Този режим се използва най-добре за бързо почистване, особено, когато потребителят очаква увеличаване на частиците в стаята поради домакински задължения (напр. пускане на прахосмукачка).

- 59.** Докато сте в РЪЧЕН режим, докоснете и превъртете плъзгача за скорост на вентилатора, за да регулирате скоростта на почистване - най-лявата страна е най-ниската, а най-дясната страна - най-високата скорост.

ЗАБЕЛЕЖКА: Уредът постепенно ще увеличи ИЛИ намали до избраната настройка на скоростта. Плъзгачът действа и като индикатор за текущата скорост на вентилатора.

- 60.** РЕЖИМ НА ГОТОВНОСТ И ИЗКЛЮЧВАНЕ НА WiFi: Пречиствателят на въздуха е проектиран с мисъл за принципите ECODESIGN и следователно ще има за цел да ограничи консумацията на енергия до под 2,0 W, когато уреда е изключен (освен ако потребителят има разрешение да прекъсне това). Когато уредът е включен, ако няма WiFi връзка ИЛИ не е свързано с приложението, WiFi радиосигналят автоматично ще се изключи след 30 минути, за да спести енергия - за ръчно ВКЛЮЧВАНЕ на WiFi радиосигнала, моля, стартирайте СВЪРЗВАНЕ С ПРИЛОЖЕНИЕТО (само стъпка 21) или изключете и след това включете уреда отново в контакта.

ИКОНИ И ИНДИКАТОРИ ЗА ФУНКЦИИ

ЗАБЕЛЕЖКА: Не всички индикатори ИЛИ икони на функции може да са налични за Вашия модел. Моля, направете справка с информацията на опаковката или спецификациите на продукта на уебсайта за подробности относно наличните функции.

- 61.** СМЯНА НА ФИЛТЪРА: Високоэффективният(те) филтър(ри) в уреда не могат да се мият, а само да се подменят. Иконата за смяна на филтъра  ще светне, за да Ви напомни кога да смените Вашия(те) филтър(ри). Вашият пречиствател на въздух може да е оборудван с повече от един филтър. Затова вижте приложение Wellbeing за подробности кой филтърен слой трябва да бъде подменен. Винаги се уверявайте, че найлоновата защитна торбичка е свалена от филтъра, преди да го поставите в уреда. След като използваният филтър бъде подменен, иконата за смяна на филтъра ще се изключи автоматично и не е необходимо действие за нулиране.
- 62.** ПРЕДУПРЕЖДЕНИЕ: Иконата за предупреждение  ще светне, за да Ви предупреди за възможна електрическа или електронна грешка с Вашия уред. Моля, обърнете се към приложение Wellbeing за подробности относно вида на грешката, подробности за компонентите и всички

смекчаващи действия. Повече подробности можете да намерите в раздел ГРЕШКИ И ОТСТРАНЯВАНЕ НА НЕИЗПРАВНОСТИ по-долу.

63. ЗАЩИТА ЗА ДЕЦА: Уредът е оборудван с функция за безопасно заключване, за да деактивира потребителския интерфейс на продукта, за да се избегне неволно натискане. Функцията за защита за деца може да се включва/изключва чрез приложение Wellbeing или посредством едновременно продължително натискане за 5 секунди на бутоните ЗАХРАНВАНЕ (POWER) и РЕЖИМ (MODE). Иконата за защита за деца  ще светне, когато функцията е активирана.

64. ЙОНИЗАТОР: Уредът е снабден с йонизиращ модул, който при активиране генерира отрицателни йони, за да подпомогне допълнително процеса на пречистване на въздуха. Йонизаторът е изключен по подразбиране и може да бъде включен/изключен само посредством приложение Wellbeing. Когато функцията е активирана, иконата на йонизатора  ще светне. За повече подробности как йонизаторът помага за намаляване на въздушните частици, моля, вижте страницата с информация за продукта на уебсайта.

65. WiFi: Уредът е оборудван с WiFi модул, който позволява дистанционно управление и достъп до много повече функции, включително времево проследяване на Вашите данни за качеството на въздуха в помещенията. Когато уредът е свързан към домашния WiFi, тази икона  ще светне. Ако иконата мига, това означава временна загуба на WiFi връзка - моля, вижте приложение Wellbeing за повече подробности.

ЗАБЕЛЕЖКА: Изтеглете нашето приложение Wellbeing и следвайте стъпковите инструкции, за да свържете пречиствателя на въздуха онлайн с приложението.

66. ИНДИКАТОР ЗА КАЧЕСТВО НА ВЪЗДУХА: Уредът е оборудван със сензор(и) за качество на въздуха. Лазерният сензор за частици (PM) е високо прецизен сензор за частици, който може да открива нива PM1, PM2.5 и PM10. Индикаторът за качество на въздуха, визуално показва качеството на въздуха в реално време с помощта на цветна скала, както е показано в таблицата по-долу. Когато сте в УМЕН режим, нивото на качеството на въздуха също ще определи скоростта на вентилатора, както е показано в таблицата по-долу.





ЗАБЕЛЕЖКА: Моля, почиствайте редовно прозрачното на сензора, за да се запуща с прах и да работи правилно. Също така осигурете оптимални нива на влажност (между 35-80%) за точно отчитане от сензорите.

ЦВЯТ НА СВЕТЛИНАТА	PM 2,5 (µg/m3)	СЪСТОЯНИЕ НА КАЧЕСТВОТО НА ВЪЗДУХА	СКОРОСТ НА ВЕНТИЛАТОР А
Бяло		Калибриране Свързване с приложението	
Зелено	0 – 12	Много добро	2
Жълто	13 - 35	Добро	3
Оранжево	36 – 55	Лошо	4
Червено	56 – 150	Много лошо	5
Лилаво	151 - 250	Изключително лошо	5
Кафяво	>250	Извънредно лошо	5

СВЪРЗВАНЕ С ПРИЛОЖЕНИЕТО – страници с картинки 6-7

ЗАБЕЛЕЖКА: Някои стъпки от свързването на уреда с приложението може да са се променили. Моля, следвайте стъпковите инструкции в последната версия на приложението като справка в случай на несъответствие. Моля, уверете се, че домашният WiFi работи на честотна лента от 2,4 GHz, а не от 5 GHz, тъй като пречиствателят на въздух няма да я разпознае.

67. Моля, намерете приложението Wellbeing в iOS App или в Google Play Store, изтеглете го, регистрирайте се и влезте в приложението. Тук ще можете да „Добавете устройство“ към приложението и да следвате стъпковите инструкции за свързване на уреда с приложението - стъпките по-долу са ориентировъчни.
68. След като включите уреда в контакта, моля, натиснете дълго бутон POWER  за 5 секунди, докато икона WiFi  започне да мига бързо – това показва, че точката за достъп на уреда е активирана и той е готов за свързване към WiFi.
69. Отворете приложението Wellbeing и използвайте камерата на телефона, за да сканирате WiFi баркода. WiFi баркодът може да бъде намерен на стикера с етикета за оценка на уреда (обикновено след предварителния мрежест филтър, за справка вижте изображение 7). Можете също така ръчно да въведете цифрите под баркода в приложението, ако сканирането не работи.
70. Свържете приложението с горещата точка на устройството.
71. Изберете 2,4 GHz домашен WiFi, към който уреда трябва да се свърже, от наличния списък и след това въведете паролата за този домашен WiFi в приложението - изчакайте уреда да установи връзка.

- 72.** Изпълнете стъпките за именуване на Вашия пречиствател на въздух, който свързахте с приложението!
- 73.** По-късно, ако искате да нулирате идентификационните данни на WiFi, съхранени на Вашето устройство, моля, натиснете дълго бутон POWER  за 5 секунди, докато иконата на WiFi  започне да мига (напр. като стъпка 20, активирана гореща точка). Докато е в това състояние, натиснете отново дълго бутон POWER  за 5 секунди, докато иконата на WiFi  спре да мига и не свети. WiFi настройките на уреда вече са нулирани и той няма да има за цел да се свърже с Вашата WiFi мрежа.

ПОЧИСТВАНЕ, ГРИЖА И СЪХРАНЕНИЕ – страници с изображения 6-7

ЗАБЕЛЕЖКА: Винаги изключвайте пречиствателя на въздух преди почистване, за да предотвратите опасност от удар или пожар. Никога не използвайте абразивни препарати ИЛИ восък за почистване на уреда. Високоэффективните филтри не могат да се мият, те винаги трябва да се подменят, когато са към края на живота си.

ПОЧИСТВАНЕ И ГРИЖА

- 74.** Уверете се, че прозорецът на сензора не е запушен за оптимална работа на уреда. Естествено е да се натрупа прах в тази област, затова редовно (напр. веднъж на 4 седмици) почиствайте сензорния прозорец с прахосмукачка, която има тясна дюза/четка.
- 75.** Пластмасовите части на уреда трябва да се почистват със суха кърпа, без масло. При петна върху пластмасови части използвайте леко навлажнена мека кърпа от микрофибър, за да отстраните внимателно петното.
- 76.** Текстилтът, прикрепен към предния панел, трябва да се избърсва със суха кърпа без масло или с помощта на прахосмукачка с мека четка, за да се избегне счупването на влакната. Зоната около входа за въздух в предната част на уреда може да събира повече прах, отколкото някои други части и следователно може да изисква по-често почистване, за да се осигури оптимална работа.

СЪХРАНЕНИЕ

- 77.** Когато ще съхранявате уреда за по-дълго време, освен да го изключите и да навиете захранващия кабел свободно около долните крачета, уверете се, че уредът, включително високоэффективните филтри и текстила на предния панел, са покрити, за да се избегне натрупването на прах.

ПОДМЯНА НА ФИЛТРИ – страници с изображения 6-7

ЗАБЕЛЕЖКА: Филтрите, с изключение на мрежовия предварителен филтър, не могат да се мият и винаги трябва да се сменят, когато са към края на живот си. Пречиствателите на въздух от серия AX7 / AX5 имат разнообразие от филтри за избор, съобразени с нуждите Ви от начина на живот. Всеки филтърен слой е снабден с интелигентен RFID етикет, за да го идентифицира по уникален начин, както и да проследява използването му във времето. Вижте приложение Wellbeing или страницата с информация за продукта на нашия уебсайт за насоки относно избора на подходящ филтър за Вашите нужди.

- 78.** За най-добро изживяване и за осигуряване на непрекъсната употреба на пречиствателя на въздух, моля, следете оставащия живот на филтъра в приложение Wellbeing и поръчайте резервен филтър, преди живота му да достигне 0%. Ако сте активирали известия, приложение Wellbeing ще Ви информира, когато краят на животът на филтъра приближава (напр. при оставащи 5%).
- 79.** Когато един или повече от филтрите са в края на живота си, иконата за смяна на филтъра ще светне върху потребителския интерфейс на продукта, за да покаже необходимостта от подмяна. Моля, вижте приложение Wellbeing, за да определите правилно кой филтър е в края на живота си и се нуждае от подмяна. Когато даден филтър е към края на живота си, скоростта на вентилатора на уреда може да бъде ограничена в режим SMART.
- 80.** Използваният филтър може да е силно покрит с прах и прахови частици, така че преди да отворите предния панел се уверете, че имате под ръка торбичка за еднократна употреба или опаковка, за да поставите използвания филтър в нея.
- 81.** Свалете предния панел и мрежовия предварителен филтър и ги оставете настрана. След това свалете филтърния слой, който е в края на живота си, и го поставете в торбичката за еднократна употреба, която имате под ръка.
- 82.** След това извадете пластмасовата опаковка от резервния филтър и го поставете на съответното място. Уверете се, че въглеродният филтър VOC влиза първо в уреда, последван от филтъра за ултрафини частици. Поставете отново мрежовия предварителен филтър и затворете предния панел. Иконата за смяна на филтъра на потребителския интерфейс на продукта вече няма да свети и приложение Wellbeing ще показва същото, с нов показател за живота на филтъра.

ЗАБЕЛЕЖКА: В случай, че промяната се отразява само на потребителския интерфейс на продукта, а не

- 83.** Изхвърлете използвания филтър, както и всякакви пластмасови опаковки в съответствие с местните насоки за рециклиране. RFID етикетите съдържат верига и следователно трябва да бъдат разположени отделно от останалата част на филтъра.

ПЕРСОНАЛИЗИРАНЕ – страници с изображения 6-7

Пречиствателят на въздух от серия AX7 / AX5 е проектиран с уникална форма и естетически усет, за да се впише във Вашия дом и обзавеждането му, за разлика от други уреди. Освен това серията се предлага с много комплекти за персонализиране на уреда, които добавят естетичност и функционалност на уреда.

ПЕРСОНАЛИЗИРАНЕ НА ГОРНАТА ДРЪЖКА

Дръжката от полиуретанова кожа (PU) в горната част на уреда е прикрепена към него чрез два винта. Следвайте стъпките по-долу, за да поставите или смените съществуваща горна дръжка.

- 84.** Ако подменяте съществуваща горна PU дръжка:

- a. Отвийте двата винта по посока, обратна на часовниковата стрелка и ги оставете настрана заедно със съществуващата дръжка.
- b. Извадете новата дръжка от защитната найлонова опаковка и я поставете на уреда като затегнете винтовете по посока на часовниковата стрелка, докато срещнете малко съпротивление. Осигурете плътно прилепване без празнина между уреда и винта.
- c. Изпробвайте дръжката като повдигнете с нея уреда на 5-6 см над земята и леко го разклатите.

- 85.** Ако добавяте горна дръжка за първи път:

- a. В горната част на уреда, между потребителския интерфейс на продукта и решетката за изход на въздух, ще намерите две кръгли кухини, обезопасени с гумена тапа. Извадете тези гумени тапи от уреда като внимателно ги издърпвате настрана.
- b. Следвайте стъпките 37б. и 37в (по-горе).

ПЕРСОНАЛИЗИРАНЕ НА ПРЕДНИЯ ПАНЕЛ

Външният вид на предния панел може да бъде персонализиран с текстилно покривало за акцент и за сливане с декора на стаята. Текстилното покривало има еластичен шев, който помага за закрепване към предния панел, поради което не са необходими винтове или скоби за монтажа му.

86. Моля, свалете предния панел от уреда и, ако вече има подвижно текстилно покривало, внимателно го свалете от панела без да огъвате панела.

ЗАБЕЛЕЖКА: Моделите от серия AX7 се доставят с текстил, трайно прикрепен към предния панел. Този текстил не може да се махне от панела, но все пак можете да персонализирате панела с друго текстилно покривало върху съществуващия текстил.

87. Махнете всички найлонови опаковки от новия текстил, който ще използвате.

88. Започнете от горния ляв ъгъл на предния панел, пъхнете ластика зад панела и докато държите този ъгъл на място, продължете с другата ръка до горния десен ъгъл, докато непрекъснато прибирате ластика на текстила на покривалото зад ръба на панела. Издърпайте текстилното покривало към долния ръб на панела и дръпнете останалата част от текстила зад долната част на панела.

89. Изгладете с ръка всички бръчки по текстила.

90. Поставете предния панел с новото текстилно покривало обратно към уреда и проверете ръбовете, за да се уверите, че няма запушване на зоната за входящ въздух.

ЗАБЕЛЕЖКА: Персонализиращите текстилни покривала могат да се перат в перална машина, съгласно инструкциите за грижа, предоставени с комплекта. Важно е ластикът по краищата на покривалото да е цял и стегнат, защото помага да се осигури оптимален приток на въздух в уреда, с минимално намаляване на производителността. Ако забележите, че ластикът не е цял или е много хлабав, трябва да смените текстилното покривало.

ПЕРСОНАЛИЗИРАНЕ НА КРАЧЕТАТА

Крачетата от термопластичен еластомер (TPE) са прикрепени към уреда посредством вградени винтове. Също както горната дръжка, и крачетата са подвижни. Следвайте стъпките по-долу, за да поставите или смените съществуващ комплект крачета.

91. Поставете уреда да легне на гърба си с предния панел към тавана. Развийте съществуващите крачета, ако има такива, посредством завъртане обратно на часовниковата стрелка.

92. Махнете защитния найлон, покриващ новия комплект крачета.
93. Внимателно поставете вградения винт на новите крачета в кухината в долната част на уреда и ги фиксирайте със завъртане по посока на часовниковата стрелка, докато срещнете малко съпротивление.
94. Изпробвайте стабилността на крачетата като поставите уреда обратно в изправено положение, повдигнете го на около 5-6 см над земята и леко го разклатите.

ГРЕШКИ И ОТСТРАНЯВАНЕ НА НЕИЗПРАВНОСТИ

Таблицата по-долу е само ограничен списък. За най-новия и пълен раздел за отстраняване на неизправности, често задавани въпроси и ръководство за грешки, вижте съответния раздел на нашия уебсайт или приложение Wellbeing.

#	ПРОБ ЛЕМ	ОТСТРАНЯВАНЕ НА НЕИЗПРАВНОСТИ	ЗАБЕЛ ЕЖКИ
1	Иконата за предупреждение на пречиствателя на въздух свети	<p>Ако току-що сте закупили уреда ИЛИ сте поставили нов(и) филтър(ри), моля, уверете се, че филтърът(рите) са поставени правилно, за да могат RFID етикетите да бъдат прочетени от сензора (вижте точка 6 в раздел СВЪРЗВАНЕ С ПРИЛОЖЕНИЕТО И НАСТРОЙКА по-горе).</p> <p>Като цяло уредът се предлага с разнообразни сложни сензори, електроника и други електрически компоненти и ако някой от тях не работи правилно, ще видите иконата за предупреждение на потребителския интерфейс на продукта. За повече подробности относно стъпките за разрешаване, моля, отворете приложение Wellbeing и проверете за подробности всеки път, когато видите тази икона да свети.</p>	Уверете се, че разполагате с PNC номера и серийния номер на уреда, когато се обажда на отдел „ПОДДРЪЖКА“.

2	<p>Пречиствателят на въздух работи с максимална скорост на вентилатора през цялото време за продължителни периоди</p>	<p>Ако сте в РЪЧЕН режим, моля, проверете плъзгача за скорост на вентилатора на потребителския интерфейс на продукта или в приложение Wellbeing и го настройте до желаното ниво.</p> <p>Ако сте в УМЕН режим, моля, проверете индикатора за качество на въздуха на потребителския интерфейс на продукта или в приложение Wellbeing. Ако всички стойности на РМ непрекъснато показват 999-1000 без никакво намаляване, най-вероятно сензорът е запушен. Моля, използвайте прахосмукачка за почистване на сензора през прозореца на сензора - подробни инструкции ще намерите в раздел ПОЧИСТВАНЕ, ГРИЖА И СЪХРАНЕНИЕ по-горе.</p>	<p>РМ сензорът в уреда е много точен и чувствителен и е нормално пречиствателят да реагира на лошото качество на въздуха като увеличава скоростта на вентилатора - за да върне качеството на въздуха в помещенията до безопасни нива.</p>
3	<p>Пречиствателят на въздух работи с минимална скорост на вентилатора през цялото време за продължителни периоди</p>	<p>Ако сте в РЪЧЕН режим, моля, проверете плъзгача за скорост на вентилатора на потребителския интерфейс на продукта или в приложение Wellbeing и го настройте до желаното ниво.</p> <p>Ако сте в УМЕН режим, моля, проверете индикатора за качество на въздуха на потребителския интерфейс на продукта или в приложение Wellbeing - ако всички стойности на РМ постоянно се отчитат много добър резултат, без никакво увеличение, това е нормално поведение за уреда - качеството на въздуха Ви е много добро! Ако стойността на РМ 2,5 е висока и уредът продължава да работи с най-ниска скорост на вентилатора, моля, проверете иконата за смяна на филтъра на потребителския интерфейс на продукта или в приложение Wellbeing и ако свети, моля, подменете използвания филтър с нов. Това трябва да реши конкретния проблем със скоростта на вентилатора.</p> <p>Ако нито една от горните стъпки ИЛИ инструкциите в приложение Wellbeing не помага, моля, вижте точка 9 в таблицата.</p>	<p>Уредът е проектиран така, че когато филтърът е в края на живота си, поне в УМЕН режим, ще спре да го използва, докато филтърът не бъде подменен, като ограничи скоростта на вентилатора, за да не отвежда отново уловените частици обратно във въздуха.</p>

4	Пречиствателят на въздух издава силен или необичаен шум	<p>Моля, уверете се, че входът за въздух (около предния панел) и решетката за изход на въздух (отгоре на уреда) не са закрити и че между тези зони и най-близката повърхност има разстояние от поне 30 см. Ако използвате персонализирано текстилно покривало, опитайте се да го поставите на уреда отново, като го опънете плътно ИЛИ опитайте да пуснете уреда без него, за да видите дали видът на шума става нормален.</p> <p>Ако нито една от горните стъпки ИЛИ инструкциите в приложение Wellbeing не помага, моля, вижте точка 9 в таблицата.</p>	Ненормалният вид на шум ИЛИ необичайно висок звук не са нормални, поради което е най-добре това да се коригира.
5	Пречиствателят на въздух или вентилаторът не работи	<p>Уверете се, че домът, контакта, който се използва, и уредът получават хранване. Ако е необходимо, опитайте да включите хранващия щепсел здраво в контакта, за да проверите дали това ще реши проблема.</p> <p>Ако наскоро сте поставили (нов) филтър, моля, свалете го и го поставете отново. Проверете дали филтърът е ориентиран правилно, така че RFID сензорът да може да го открие.</p> <p>Ако нито една от горните стъпки ИЛИ инструкциите в приложение Wellbeing не помага, моля, вижте точка 9 в таблицата.</p>	Като механизъм за безопасност, за да се избегне риск от нараняване от лопатката на вентилатора, уредът няма да работи, ако не открие наличието на филтър(ри).
6	Пречиствателят на въздух работи, но качеството на въздуха не се подобрява	<p>Ако сте в УМЕН режим, внимателно наблюдавайте разликата в нивата на качеството на въздуха в приложение Wellbeing през следващите 20 минути - ако не забележите подобрение на стойностите на качеството на въздуха в приложение Wellbeing през този период, следвайте стъпката по-долу.</p> <p>Преминете в РЪЧЕН режим и регулирайте скоростта на вентилатора на по-високо ниво, за да видите дали това помага за разрешаването на проблема. Ако все още не виждате никакво подобрение, моля, опитайте стъпката по-долу.</p> <p>Опитайте и затворете всички отворени врати ИЛИ прозорци на стаята и пуснете уреда с най-висока скорост на вентилатора за 20 минути. Ако това разреши проблема, препоръчваме Ви да включвате уреда в такава запечатана среда колкото е възможно повече, докато качеството на въздуха отвън (или в други помещения) стане също на добро ниво.</p>	<p>Ако уредът е поставен в помещение, по-голямо от препоръчителния размер, ще отнеме повече време, за да се подобри качеството на въздуха. Моля, бъдете търпеливи и поддържайте уреда на възможно най-висока скорост.</p> <p>Уредът се предлага с множество филтри - моля, уверете се, че разполагате с подходящи филтри</p>

			за справяне със замърсителите, които искате да отстраните.
7	Пречистителят на въздух произвежда или излъчва странна миризма	<p>Първият път, когато пуснете уреда, може да усетите миризма на пластмаса, лепило или боя - особено в близост до решетката за изпускане на въздух - това е неизбежно в някои случаи (като „миризма на нова кола“), но трябва да изчезне бързо.</p> <p>Ако усетите миризма на изгоряло, моля, изключете уреда и се свържете с оторизиран сервизен център на AEG за допълнителна поддръжка.</p>	Винаги се уверявайте, че филтрите са поставени в подходяща опаковка, докато се съхраняват между употребите.
8	Не мога да свържа пречистителя на въздух с приложението	Ако не можете да свържете уреда с приложение Wellbeing след няколко опита, следвайки стъпките в приложение Wellbeing и често задавани въпроси. Тогава най-добрият начин за действие е да се свържете със сервизен център за поддръжка, оторизиран от AEG.	WiFi чипът в уреда работи само на 2,4 Ghz. Затова се уверете, че Вашият домашен WiFi работи на тази честотна лента.
9	Имам друг проблем, който не е посочен тук ИЛИ нито една от горните стъпки ми помогна за разрешаването му	Можете да потърсите повече за ръководства за отстраняване на неизправности и често задавани въпроси на нашия уебсайт ИЛИ в приложение Wellbeing на страниците с информация за продукта или директно да се свържете с оторизиран сервизен център на AEG за поддръжка. Благодарим Ви!	Уверете се, че разполагате с PNC номера и серийния номер на уреда.

GEBRAUCHSANLEITUNG

Vielen Dank, dass Sie sich für den Luftreiniger der AEG AX5/AX7 Serie entschieden haben. Verwenden Sie stets Original-Verbrauchsgüter, Zubehör und Ersatzteile von AEG, um mit Ihrem Gerät beste Ergebnisse zu erzielen. Dieses Gerät ist umweltfreundlich, daher sind alle Kunststoffteile für Recyclingzwecke gekennzeichnet.

ALLGEMEINESICHERHEITSHINWEISE

Diese BEDIENUNGSANLEITUNG enthält spezielle Anweisungen für Ihr Modell ODER die Serie. Verwenden Sie das Gerät nur gemäß den Anweisungen in dieser Anleitung. Diese Anweisungen decken nicht alle Bedingungen und Situationen ab, die auftreten können. Bei der Montage, dem Betrieb und der Wartung von Geräten sind ein gesunder Menschenverstand und Vorsicht geboten.

WARNUNG! – SICHERHEIT VON KINDERN UND SCHUTZBEDÜRFTIGEN PERSONEN

Erstickungs- und Verletzungsgefahr oder Gefahr bleibender Schäden. Halten Sie alle Verpackungsmaterialien von Kindern fern.

Das Gerät kann von Kindern ab 8 Jahren und Personen mit eingeschränkten physischen, sensorischen oder geistigen Fähigkeiten oder mit mangelnder Erfahrung und/oder mangelndem Wissen nur dann verwendet werden, wenn sie durch eine für ihre Sicherheit zuständige Person beaufsichtigt werden oder in die sichere Verwendung des Geräts eingewiesen wurden und die mit dem Gerät verbundenen Gefahren verstanden haben.

Eine Reinigung oder Wartung des Geräts darf nicht durch unbeaufsichtigte Kinder erfolgen. Kinder dürfen nicht mit dem Gerät spielen. Halten Sie Kinder unter 3 Jahren vom Gerät fern, wenn sie nicht ständig beaufsichtigt werden.

ACHTUNG! – VERLETZUNGEN ODER SCHÄDEN AM GERÄT ODER SACHSCHÄDEN VERMEIDEN

Richten Sie den Luftstrom nicht auf offene Kamine oder andere Wärmequellen, da dies zu Aufflackern führen kann.

Klettern Sie nicht auf das Gerät und stellen Sie keine Gegenstände darauf.

Hängen Sie keine Gegenstände an das Gerät.

Stellen Sie keine Behälter mit Flüssigkeiten auf das Gerät.

Nehmen Sie das Gerät von der Stromquelle, wenn es für einen längeren Zeitraum nicht benutzt wird.

Den Luftenlassbereich, den Lüfterbereich und den Luftauslass nicht blockieren oder abdecken.

Stellen Sie sicher, dass elektrische/elektronische Geräte mindestens 30 cm vom Gerät entfernt sind.

ACHTUNG! – WANDMONTAGE: – VERLETZUNGEN ODER SACHSCHÄDEN VERMEIDEN

Verwenden Sie je nach Wandmaterial immer geeignete Schrauben und Kunststoffdübel für die Wandhaken, (wie etwa Dübel mit Schrauben für Betonwände ODER Spreizdübel mit Schrauben für die Trockenbauwände etc.). Wenn Sie sich nicht sicher sind, wie Ihre Wand beschaffen ist, ziehen Sie einen qualifizierten Handwerker ODER Maurer hinzu und lassen Sie sich die richtigen Dübel und Schrauben gemäß den lokalen oder nationalen Baustandards empfehlen. Verwenden Sie den Wandhaken unter keinen Umständen mit nur einer Schraube.

Treffen Sie stets geeignete Sicherheitsvorkehrungen und tragen Sie eine entsprechende Schutzausrüstung, während Sie Löcher in die Wand bohren ODER Geräte dafür nutzen (wie etwa Sicherheitshandschuhe, Staubmaske etc.).

Ziehen Sie nicht am Netzkabel des Geräts, während es an der Wand montiert ist. Achten Sie darauf, dass das Netzkabel fest an der Wand und am Boden anliegt, um zu vermeiden, dass sich Gegenstände mit dem Kabel verheddern und so versehentlich am Gerät gezogen wird.

Stellen Sie sicher, dass der Wandhaken fest an der Wand befestigt ist und sich im richtigen Winkel (z. B. parallel zum Boden ohne Neigung) befindet.

Wenn Sie sich nicht sicher sind, ob der Wandhaken korrekt an der Wand befestigt wurde, bevor Sie das Gerät montieren, prüfen Sie bitte den Haken, indem Sie a) von oben mit den Händen darauf drücken, um festzustellen, ob er sich lockert, und indem Sie b) den Haken zu sich ziehen, um festzustellen, ob die Schrauben sich lockern.

INFORMATIONEN ZUR FUNKVERBINDUNG

WiFi-Arbeitsfrequenz und maximale Ausgangsleistung: 2,4 GHz; 15 dBm

RFID-Arbeitsfrequenz und maximale Ausgangsleistung: 13,56 MHz; 30 dBm $\pm 10\%$

Stromverbrauch des Geräts im Standby-Modus liegt unter 2,0 W

ELEKTRISCHE SICHERHEITSHINWEISE

WARNUNG! – ES BESTEHT BRAND- ODER STROMSCHLAGGEFAHR

Dieses Gerät kann ohne Änderungen an einem Stromnetz mit 50 Hz oder 60 Hz betrieben werden. Verwenden Sie kein Verlängerungskabel oder Adapterstecker.

Entfernen Sie keine Kontaktstifte aus dem Netzkabel. Das Netzkabel nicht quetschen, biegen oder verknoten.

Das Netzkabel nicht durchschneiden oder beschädigen. Wenn das mitgelieferte Netzkabel beschädigt ist, darf es nur von AEG, seinem Kundendienstmitarbeiter oder entsprechend qualifizierten Personen ausgetauscht werden. Dieses Gerät enthält keine vom Benutzer zu wartenden Teile. Wenden Sie sich zur Reparatur immer an einen autorisierten AEG-Service-Techniker.

Schneiden oder entfernen Sie den Erdungsstift unter keinen Umständen und umgehen Sie ihn nicht beim Einstecken (siehe Bild 26 auf Seite 3; für UK siehe Abbildung 27). Wenn Sie nicht sicher sind, ob die Steckdose angemessen geerdet oder durch eine Sicherung oder einen Schutzschalter geschützt ist, beauftragen Sie einen qualifizierten Elektriker, die richtige Steckdose gemäß den nationalen Normen ODER den geltenden lokalen Vorschriften und Verordnungen zu installieren. Lagern oder verwenden Sie kein Benzin oder andere entflammbare Dämpfe und Flüssigkeiten in der Nähe dieses oder anderer Geräte. Lesen Sie Produktetiketten bzgl. Entflammbarkeit und andere Warnhinweise.

Lassen Sie kein Wasser oder andere flüssige oder brennbare Reinigungsmittel in das Gerät eindringen, um einen elektrischen Schlag und/oder eine Brandgefahr zu vermeiden. Ziehen Sie vor der Reinigung den Netzstecker aus der Steckdose.

Ziehen Sie den Stecker des Geräts niemals aus der Steckdose, indem Sie am Netzkabel ziehen. Fassen Sie immer den Stecker fest an und ziehen Sie ihn gerade aus der Steckdose heraus.

ACHTUNG! – SCHWERE VERLETZUNGEN ODER TÖDLICHE UNFÄLLE VERMEIDEN

Stecken Sie weder Finger noch Gegenstände in den Luftauslassbereich oder in den vorderen Grill des Geräts.

Schalten Sie das Gerät nicht ein oder aus, indem Sie das Netzkabel herausziehen oder die Stromversorgung im Schaltkasten ausschalten.

Im Falle einer Störung (Funken, Brandgeruch usw.) den Betrieb sofort unterbrechen, das Netzkabel trennen und einen autorisierten AEG-Servicetechniker anrufen.

Betreiben Sie das Gerät nicht mit nassen Händen.

Ziehen Sie nicht am Netzkabel.

Berühren Sie beim Herausnehmen des/der Filter nicht die Lüfterflügel.

ENTSORGUNG

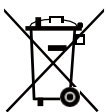

Dieses Symbol auf dem Gerät oder auf seiner Verpackung weist darauf hin, dass das Gerät nicht als Hausmüll entsorgt werden darf. Um Ihr Gerät zu recyceln, bringen Sie es zu einer offiziellen Wertstoffsammelstelle, wo Batterie und elektrische Bauteile sicher und professionell entsorgt werden können. Beachten Sie die Landesvorschriften für die Entsorgung von Elektrogeräten und Akkus.

VORDEMSTART

Lesen Sie diese Anleitung sorgfältig durch und beachten Sie insbesondere die Sicherheitshinweise. Achten Sie besonders auf die mit „**ACHTUNG!**“ gekennzeichneten Abschnitte!
Überprüfen Sie, ob alle wichtigen Bauteile und Teile enthalten sind.

WALL HANG
HOOK

CUSTOMIZED
DECOR KITS

TAILORED
FILTER KITS

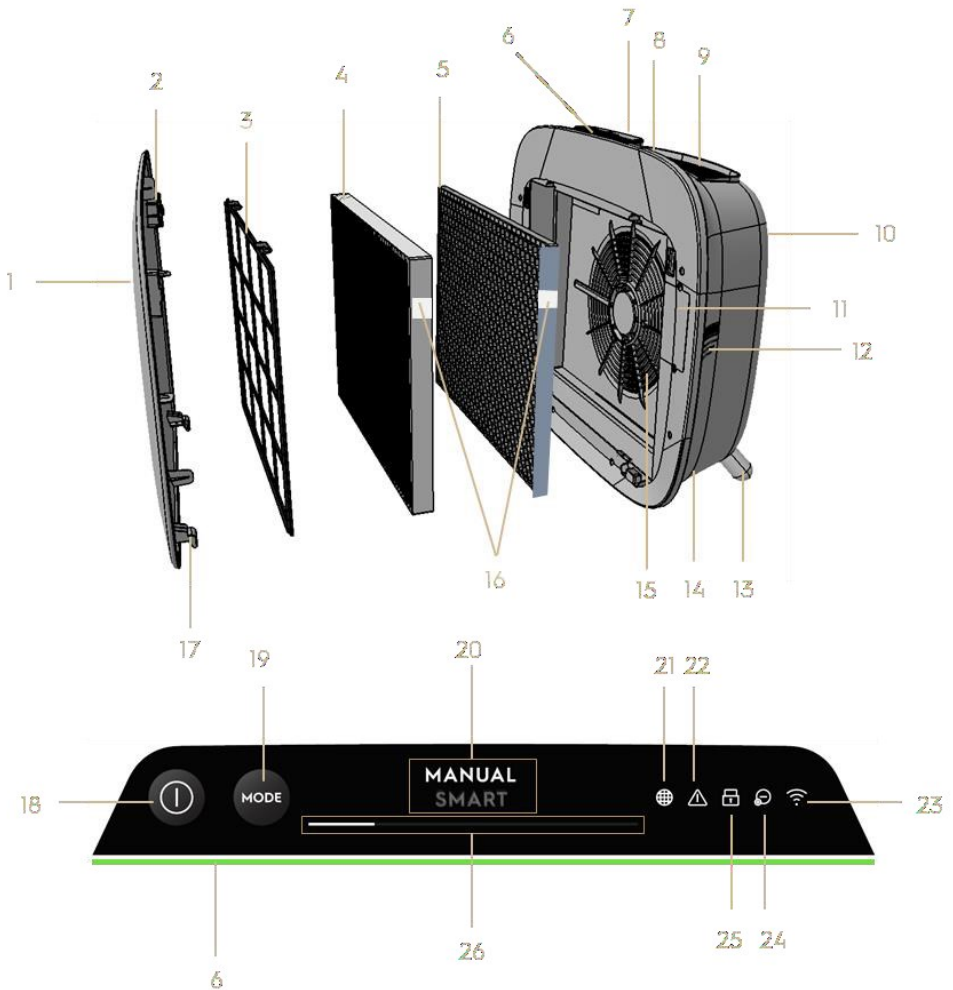
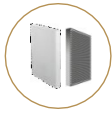
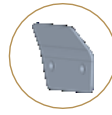

HAUPTKOMPONENTEN DER LUFTREINIGER DER AX7/AX5 SERIE

1	Abnehmbare und anpassbare Frontblende	14	Netzkabelgehäuse
2	Magnete für Frontblende	15	Lüftermotor, Grill
3	Vorfilter	16	RFID-Kennzeichnung(en)
4	Ultrafeinstaubfilter	17	Haken an der Frontblende

5	Aktivkohlefilter	18	Taste EIN/AUS
6	Anzeige Luftqualität	19	Taste MODUS
7	Display der Bedienoberfläche	20	Modus-Display
8	Abnehmbarer oberer Tragegriff	21	Filterwechselsymbol
9	Luftauslassgrill	22	Warnsymbol
10	Hinterer Griff zum Anheben und Aufhängen	23	WiFi-Symbol
11	Sensorbox	24	Ionisator-Symbol
12	Sensorfenster	25	Symbol für Kindersicherung
13	Abnehmbare Füße x2	26	Schiebereglern und Anzeige für LÜFTERGESCHWINDIGKEIT

HINWEIS: Ihr spezielles Modell enthält möglicherweise nicht alle Komponenten und Funktionen, die in dieser BEDIENUNGSANLEITUNG aufgeführt sind. Prüfen Sie bitte die Produktverpackung ODER die Produktspezifikationen auf unserer Website auf die genauen Details Ihres Modells. AEG behält sich das Recht vor, die hier enthaltenen Informationen ohne Vorankündigung zu ändern.

AUSPACKEN UND EINRICHTEN – Bildseiten 6–7

Seien Sie vorsichtig, wenn Sie den Luftreiniger auspacken. Das Gerät verfügt über mehrere abnehmbare Teile, die sich während des Transports gelöst haben können. Öffnen Sie daher die Box mit Sorgfalt und stellen Sie sie auf eine große ebene Fläche ODER auf den Boden.

95. Entfernen Sie das Gerät (z.B. mit dem oberen Griff, falls vorhanden) und die Zusatztteile vorsichtig aus der Hauptverpackung. Entfernen Sie die Kunststoffverpackung und entsorgen Sie sie gemäß den Sicherheits- und Recyclinganweisungen.

96. Bei Wandmontage:

- a. Bitte lesen Sie die Sicherheitsanweisungen im Abschnitt ALLGEMEINE SICHERHEIT, bevor Sie fortfahren.
- b. Bestimmen Sie einen Ort an der Wand, an dem Sie das Gerät montieren möchten. Der Ort sollte mindestens 20 cm unter Augenhöhe sein, wenn Sie vollständig aufrecht stehen (etwas niedriger wäre ideal und wird empfohlen) für optimale Sicht und für die Reinigung unter dem Gerät. Stellen Sie auch sicher, dass die nächste Steckdose höchstens 1,5 m entfernt ist und ein Abstand von mindestens 20 cm zwischen der rechten Seite (Sensorfenster) des Geräts und der nächsten benachbarten Oberfläche besteht.
- c. Setzen Sie den mitgelieferten Haken flach gegen die Wand und markieren Sie mit einem Bleistift die beiden Stellen, an denen die Löcher für die Schrauben gebohrt werden sollen. Der Haken muss so

positioniert werden, dass die hervorstehende Spitze (ohne Löcher) oben ist (siehe Bild Nr. 2).

- d. Verwenden Sie je nach Wand einen geeigneten Bohrer, um an den gekennzeichneten Markierungen zwei Löcher in die Wand zu bohren und stecken Sie bei Bedarf Dübel ein.
- e. Verwenden Sie je nach Wand die entsprechenden Schrauben für den nächsten Schritt. Setzen Sie den Haken flach gegen die Wand, sodass die Löcher konzentrisch und der Haken parallel zum Boden ohne Schiefstellung sitzt. Ziehen Sie dann die Schrauben an, bis der Haken festsitzt und sich nicht bewegt, wenn Sie daran ziehen.
- f. Heben Sie das Gerät an und setzen Sie es auf den Haken, so dass die Oberseite des Hakens sicher in den eingebauten Aufhänger an der Rückseite des Geräts passt.
- g. Richten Sie das Gerät vorsichtig aus, damit es nicht schief hängt, so wie bei einem Gemälde. Stellen Sie sicher, dass das Gerät flach an der Wand anliegt.
- h. Ziehen Sie beim Abnehmen des Geräts zuerst das Netzkabel aus der Steckdose.

97. Wenn Sie das Gerät auf den Boden stellen:

- a. Die zylindrischen Füße in das Gerät schrauben, indem Sie im Uhrzeigersinn daran drehen, bis Sie hörbar einrasten (oder Sie einen Widerstand spüren).
- b. Heben Sie das Gerät an und stellen Sie es neben die zu verwendende Steckdose.
- c. Sorgen Sie für mindestens 30 cm Abstand zur Vorderseite (Lufteinlass) und mindestens 20 cm zwischen der rechten Seite (Sensorfenster) des Geräts und anderen Oberflächen. Sorgen Sie auch dafür, dass über der Oberseite ausreichend Platz vorhanden ist (Luftauslassgrill), damit das Gerät die reine Luft optimal im Raum verteilen kann.
- d. Entfernen Sie bei der Wandmontage die zylindrischen Füße vom Gerät für eine effizientere Luftverteilung.

98. Entfernen Sie die Frontblende, indem Sie sie vorsichtig mit beiden Händen vom Gerät wegziehen.

99. Ziehen Sie den Vorfilter, den Ultrafeinstaubfilter und den Aktivkohlefilter heraus und entfernen Sie die gesamte Kunststoffverpackung. Entsorgen Sie sie gemäß den örtlichen Entsorgungsvorschriften.

- 100.** Setzen Sie die Filterschichten in der gleichen Reihenfolge wieder in das Gerät ein, wie Sie ursprünglich vorgefunden haben (d. h. den VOC-Kohlefilter zuerst). Achten Sie beim Einsetzen darauf, den Filter so zu halten, dass sich das RFID-Etikett am Filter oben rechts befindet – es sollte sich in der Nähe der Sensorbox befinden.
- 101.** Bringen Sie den Vorfilter und die Frontblende wieder am Gerät an.
- 102.** Stecken Sie das Netzkabel des Geräts in die nächstgelegene Steckdose, so dass die EIN/AUS-Taste der Bedienoberfläche des Geräts leuchtet.
- 103.** Um beste Ergebnisse zu erzielen, betreiben Sie das Gerät möglichst in einem geschlossenen Raum mit geschlossenen Türen und Fenstern.

ERSTE UND WEITERE VERWENDUNG – Bildseiten 6–7

EINSCHALTEN

- 104.** Tippen Sie einmal auf die Taste EIN,  um den Luftreiniger einzuschalten

HINWEIS: Bei jedem neuen Durchlauf dauert es etwa 10 Sekunden, bis die Sensoren die Luftqualität kalibriert und analysiert haben, bevor die gewünschte Gebläsestufe erreicht wird. Während dieser Zeit pulsiert die Anzeige der Luftqualität langsam weiß.

ÄNDERN DER MODI UND GEBLÄSESTUFEN

- 105.** Tippen Sie einmal auf die Taste MODUS,  um zwischen den beiden Modi umzuschalten: SMART und MANUELL

SMART: Dies ist der Standardmodus, in dem das Gerät startet. Im SMART-Modus verwendet das Gerät die Sensordaten als Eingabe, um über die geeignete Gebläsestufe, den Typ und die Intensitätsstufe des UI-Displays zu entscheiden. Die Gebläsestufe kann vom Benutzer in diesem Modus nicht manuell eingestellt werden. Weitere Einzelheiten finden Sie im Abschnitt „LUFTQUALITÄTSANZEIGE“.

HINWEIS: Die AQI-Beleuchtung schaltet sich in einem dunklen Raum vollständig ab, wenn sich das Gerät im Smart-Modus befindet, damit es nicht stört.

MANUELL: Im Modus MANUELL verwendet das Gerät die Sensordaten als Eingabe, nur um die Luftqualitätsstufe in der Luftqualitätsanzeige anzuzeigen, die Gebläsestufe wird jedoch nicht automatisch eingestellt. Dieser Modus wird am besten für einen schnellen Reinigungsvorgang verwendet, besonders dann, wenn der Benutzer eine Erhöhung der Partikeldichte im Raum aufgrund von Arbeiten im Haushalt erwartet (z.B. Staubsaugen).

- 106.** Betätigen Sie im Modus MANUELL den Schieberegler für die Gebläsestufe, um die Reinigungsgeschwindigkeit einzustellen – die linke Seite ist die niedrigste und die rechte Seite die höchste Geschwindigkeit.

HINWEIS: Das Gerät steigert oder verringert die gewählte Geschwindigkeitseinstellung allmählich. Auf dem Schieberegler lässt sich auch die aktuelle Gebläsestufe anzeigen.

- 107.** STANDBY und WiFi AUS: Der Luftreiniger ist im Hinblick auf die ECODESIGN-Prinzipien entwickelt worden und soll daher den Stromverbrauch auf unter 2,0 W begrenzen, wenn das Gerät ausgeschaltet ist (außer der Benutzer darf diese Einstellung aufheben). Wenn das Gerät eingeschaltet wird, wenn es keine WiFi-Verbindung hat ODER noch nicht in Betrieb genommen wurde, schaltet sich das WiFi-Funksignal automatisch nach 30 Minuten aus, um Strom zu sparen. Um das WiFi-Funksignal manuell wieder einzuschalten, starten Sie bitte INBETRIEBNAHME (nur Schritt 21) oder ziehen Sie den Stecker ab und stecken Sie ihn dann wieder in die Steckdose.

FUNKTIONSSYMBOLS UND ANZEIGEN

HINWEIS: Möglicherweise sind nicht alle Kontrolllampen ODER Funktionssymbole in Ihrem Modell verfügbar.

Einzelheiten zu den verfügbaren Funktionen finden Sie auf der Verpackung oder den Produktspezifikationen auf der Website.

- 108.** FILTERWECHSEL: Der bzw. die hocheffizienten Filter im Gerät können nicht gewaschen, sondern nur ausgetauscht werden. Das Symbol für den Filterwechsel  leuchtet auf, um Sie daran zu erinnern, Ihre(n) Filter zu wechseln. Ihr Luftreiniger kann mit mehr als einem Filter ausgestattet sein. Beachten Sie deshalb die Wellbeing App für weitere Informationen, welche Filterschicht ersetzt werden soll. Vor dem Gebrauch des Geräts immer sicherstellen, dass der Plastikbeutel vom Filter entfernt wird. Nach dem Austausch des verbrauchten Filters erlischt das Symbol für den Filterwechsel automatisch und es ist kein Rücksetzen erforderlich.

- 109.** WARNUNG: Das Warnsymbol  leuchtet auf, um Sie auf eine elektrische oder elektronische Störung in Ihrem Gerät aufmerksam zu machen. Einzelheiten zu den verschiedenen Störungen, Komponentendetails und Abhilfemaßnahmen finden Sie in der Wellbeing App. Weitere Einzelheiten finden Sie im Abschnitt FEHLER UND PROBLEMBEHEBUNG weiter unten.

- 110.** KINDERSICHERUNG: Das Gerät ist mit einer Sicherheitsverriegelung ausgestattet, die das Bedienfeld deaktiviert, um unbeabsichtigtes Tippen zu vermeiden. Die Kindersicherung kann über die Wellbeing App ein- und

ausgeschaltet werden oder durch gleichzeitiges Drücken der EIN/AUS- und MODUS-Tasten für 5 Sekunden. Das Symbol Kindersicherung  leuchtet, wenn die Funktion eingeschaltet ist.

111. IONISATOR: Das Gerät ist mit einem Ionisationsmodul ausgestattet, das bei aktivierter Funktion negative Ionen zur weiteren Unterstützung des Luftreinigungsprozesses erzeugt. Der Ionisator ist standardmäßig ausgeschaltet und kann nur über die Wellbeing App auf EIN/AUS geschaltet werden. Das Symbol für den Ionisator  leuchtet auf, wenn die Funktion eingeschaltet ist. Weitere Informationen dazu, wie ein Ionisator die Partikel in der Luft reduzieren kann, finden Sie auf der Seite „Produktinformationen“ auf der Website.

112. WiFi: Das Gerät ist mit einem WiFi-Modul ausgestattet, das die Bedienung per Smartphone und den Zugang zu vielen weiteren Funktionen ermöglicht, einschließlich der zeitbasierten Verfolgung Ihrer Raumluftqualitätsdaten. Wenn das Gerät mit dem Heim-WiFi verbunden ist, leuchtet das Symbol  auf. Wenn das Symbol blinkt, deutet dies auf einen vorübergehenden Verlust der WiFi-Konnektivität hin – weitere Einzelheiten finden Sie in der Wellbeing App.







HINWEIS: Laden Sie unsere Wellbeing App herunter und folgen Sie den Schritt-für-Schritt-Anweisungen zur Inbetriebnahme, um den Luftreiniger zu verbinden.

113. ANZEIGE LUFTQUALITÄT: Das Gerät ist mit Luftqualitätssensoren ausgestattet. Der lasergestützte Feinstaubsensor (Particulate Matter, PM) ist ein hochpräziser Partikelsensor, der PM1, PM2.5 und PM10 erkennen kann., Die Anzeige der Luftqualität zeigt mithilfe einer Farbskala visuell die Luftqualität in Echtzeit gemäß Tabelle unten an. Im SMART-Modus bestimmt die Luftqualitätsstufe auch die Gebläsestufe gemäß Tabelle unten.

HINWEIS: Achten Sie darauf, dass das Sensorfenster regelmäßig gereinigt wird, damit es nicht von Staub getrübt wird und die Sensoren korrekt funktionieren. Stellen Sie auch eine optimale Luftfeuchtigkeit (zwischen 35–80 %) sicher, damit die Sensoren genau arbeiten können.

HELLE FARBE	PM 2,5 (µg/m3)	LUFTQUALITÄTSSTAT US	GEBLÄSESTUF E
Weiß	Kalibrierung Inbetriebnahme		
Grün	0–12	Sehr gut	2
Gelb	13–35	Gut	3
Orange	36–55	Mäßig	4
Rot	56–150	Mangelhaft	5
Violett	151–250	Schlecht	5
Kastanienbraun	> 250	Sehr schlecht	5

HINWEIS: Einige Schritte der Inbetriebnahme können sich geändert haben, bitte befolgen Sie im Falle einer Abweichung die Schritt-für-Schritt-Anweisungen in der neuesten Version der App. Stellen Sie sicher, dass das Heim-WiFi auf 2,4 GHz und nicht auf 5 GHz eingestellt ist, da dies vom Luftreiniger nicht erkannt wird.

- 114.** Suchen Sie die Wellbeing App im iOS App Store oder Google Play Store, laden Sie sie herunter, registrieren Sie sich und melden Sie sich in der App an. In der App können Sie „Ein Gerät hinzufügen“ und die Schritt-für-Schritt-Anweisung zur Inbetriebnahme des Geräts befolgen – die folgenden Schritte sind Richtwerte.
- 115.** Nachdem Sie das Gerät in die Steckdose gesteckt haben, halten Sie bitte die EIN/AUS-Taste  5 Sekunden lang gedrückt, bis das WiFi-Symbol  schnell zu blinken beginnt – dies bedeutet, dass der Hotspot des Geräts aktiviert und bereit ist, mit dem WiFi verbunden zu werden.
- 116.** Gehen Sie zur Wellbeing App und verwenden Sie die Handykamera, um den WiFi-Barcode zu scannen. Der WiFi-Barcode befindet sich auf dem Typenschild auf dem Gerät (typischerweise nach dem Vorfilter, Abbildung 7). Sie können die Ziffern auch manuell unter dem Barcode in die App eingeben, wenn das Scannen nicht funktioniert.
- 117.** Verbinden Sie die App mit dem Hotspot.
- 118.** Wählen Sie das 2,4 GHz Heim-WiFi aus der Liste mit den verfügbaren WiFi-Verbindungen aus, mit dem sich das Gerät verbinden soll, und geben Sie dann das Kennwort für dieses Heim-WiFi in die App ein – warten Sie, bis das Gerät eine Verbindung hergestellt hat.
- 119.** Schließen Sie diese Schritte ab, indem Sie Ihrem neu in Betrieb genommenen Luftreiniger einen Namen geben.
- 120.** Wenn Sie später die auf Ihrem Gerät gespeicherten WiFi-Anmeldeinformationen zurücksetzen möchten, halten Sie bitte die Taste EIN/AUS  5 Sekunden lang gedrückt, bis das WiFi-Symbol  blinkt (z. B. Schritt 20, Hotspot aktiviert). Halten Sie in diesem Zustand erneut die Taste EIN/AUS  5 Sekunden lang gedrückt, bis das WiFi-Symbol  aufhört zu blinken und nicht mehr leuchtet. Die WiFi-Einstellungen des Geräts werden jetzt zurückgesetzt und es versucht nicht, sich mit Ihrem WiFi-Netzwerk zu verbinden.

REINIGUNG, PFLEGE UND AUFBEWAHRUNG – Bildseiten 6–7

HINWEIS: Vor dem Reinigen immer den Stecker des Luftreinigers aus der Steckdose ziehen, um einen Stromschlag oder Brandgefahr zu vermeiden. Verwenden Sie zum Reinigen des Geräts niemals Scheuermittel, scharfe Reinigungsmittel ODER Wachs. Die hocheffizienten Filter dürfen nicht gewaschen werden, sie müssen stets nach dem Ende des Lebenszyklus ausgetauscht werden.

REINIGUNG UND PFLEGE

- 121.** Achten Sie darauf, dass das Sensorfenster nicht eingetrübt ist, um eine optimale Leistung des Geräts zu gewährleisten. Es ist normal, dass sich Staub in diesem Bereich ansammeln kann. Achten Sie daher auf eine regelmäßige Reinigung des Sensors (z. B. einmal alle 4 Wochen) mit einem Staubsauger mit einer schmalen Düse/Bürste.
- 122.** Die Kunststoffteile des Geräts sollten mit einem ölfreien trockenen Tuch gereinigt werden. Verwenden Sie für Flecken auf Kunststoffteilen ein leicht feuchtes weiches Mikrofaser Tuch, um diese sanft zu reinigen.
- 123.** Der an der Frontblende angebrachte Stoff sollte mit einem ölfreien Tuch oder einem Staubsauger mit einer weichen Bürste gereinigt werden, um eine Beschädigung der Fasern zu vermeiden. Der Bereich um den Lufteinlass auf der Vorderseite des Geräts kann mehr Staub als andere Teile ansammeln und muss daher häufiger gereinigt werden, um eine optimale Leistung zu gewährleisten.

AUFBEWAHRUNG

- 124.** Wenn Sie das Gerät verstauen, ziehen Sie den Stecker und wickeln Sie das Netzkabel locker um die unteren Füße. Achten Sie darauf, dass das Gerät mit den hochwirksamen Filtern und der Frontblende abgedeckt wird, um die Ansammlung von Staub zu verhindern.

AUSTAUSCHEN DER FILTER – Bildseiten 6–7

HINWEIS: Die Filter, mit Ausnahme des Vorfilters, können nicht gewaschen werden und sind immer am Ende ihres Lebenszyklus zu ersetzen. Für die Luftreiniger der Serie AX7/AX5 steht eine Vielzahl von Filtern zur Verfügung, die genau auf Ihren Lebensstil zugeschnitten sind. Jede Filterschicht ist mit einem intelligenten RFID-Etikett ausgestattet, um sie eindeutig zu identifizieren und die Nutzung im Laufe der Zeit nachzuverfolgen. Gehen Sie zur Wellbeing App oder auf die Produktinformationsseite auf unserer Website, um eine Anleitung zur Auswahl des geeigneten Filters für Ihre Bedürfnisse zu erhalten.

- 125.** Um eine optimale Erfahrung und eine ununterbrochene Verwendung des Luftreinigers zu gewährleisten, überwachen Sie bitte die verbleibende Lebensdauer in der Wellbeing App und bestellen Sie einen Ersatzfilter, bevor die Lebensdauer 0 % erreicht. Wenn Sie Benachrichtigungen zugelassen haben,

informiert Sie die Wellbeing App, wenn die Lebensdauer des Filters fast abgelaufen ist (z. B. bei 5 %).

- 126.** Wenn einer oder mehrere Filter das Ende ihres Lebenszyklus erreicht haben, leuchtet das Symbol für den Filterwechsel auf der Bedienoberfläche auf, um auf den Austausch hinzuweisen. Bitte fahren Sie in der Wellbeing App fort, um festzustellen, welcher Filter am Ende der Lebensdauer ist und ersetzt werden muss. Wenn der Filter das Ende seiner Lebensdauer erreicht hat, kann die Lüftergeschwindigkeit im SMART-Modus begrenzt werden.
- 127.** Der gebrauchte Filter kann stark mit Staub und Feinstaub überzogen sein. Stellen Sie daher vor dem Öffnen der Frontblende sicher, dass ein Einweg-Staubbeutel oder eine Einweg-Verpackung zur Hand ist, um den gebrauchten Filter darin zu entsorgen.
- 128.** Entfernen Sie die Frontblende und den Vorfilter und legen Sie sie beiseite. Entfernen Sie als Nächstes die Filterschicht, die sich am Ende ihrer Lebensdauer befindet, und legen Sie sie in den Einweg-Beutel.
- 129.** Entfernen Sie dann die Kunststoffverpackung vom Ersatzfilter und setzen Sie den Filter an der entsprechenden Stelle ein. Bitte stellen Sie sicher, dass der Aktivkohlefilter zuerst in das Gerät eingesetzt wird und erst anschließend der Ultrafeinstaubfilter. Setzen Sie den Vorfilter wieder ein und schließen Sie die Frontblende. Das Filterwechselsymbol auf der Bedienoberfläche leuchtet nicht mehr und die Wellbeing App zeigt dasselbe mit einem neuen Filterlebenszyklus an.

HINWEIS: Falls die Änderung nur auf der Bedienoberfläche und nicht in der Wellbeing App angezeigt wird, starten Sie bitte die App und das Gerät vor der weiteren Fehlersuche neu.

- 130.** Entsorgen Sie den gebrauchten Filter sowie die Plastikverpackung gemäß den örtlichen Recyclingrichtlinien. Die RFID-Etiketten enthalten einen Schaltkreis und sind daher separat vom restlichen Filter zu entsorgen.

ANPASSEN – Bildseiten 6–7

Der Luftreiniger der Serie AX7/AX5 wurde, anders als andere Geräte, mit einer einzigartigen Form und Ästhetik entwickelt, um sicherzustellen, dass er in Ihr Zuhause und zur Einrichtung passt. Zusätzlich enthält die Serie viele individuelle Anpassungssets für jedes Gerät, die Ästhetik und Funktionalität des Geräts verbessern können.

ANPASSUNG DES OBEREN GRIFFS

Der Griff aus Polyurethan (PU) oben am Gerät ist mit zwei Schrauben am Gerät befestigt. Gehen Sie wie folgt vor, um einen oberen Griff anzubringen oder zu ersetzen.

131. Wenn Sie einen vorhandenen oberen PU-Griff austauschen:

- a. Entfernen Sie die beiden Schrauben, drehen Sie entgegen dem Uhrzeigersinn und legen Sie sie zusammen mit dem vorhandenen Griff beiseite.
- b. Entfernen Sie die Schutzverpackung aus Kunststoff vom neuen Griff und befestigen Sie ihn mit den Schrauben, indem Sie im Uhrzeigersinn drehen, bis Sie etwas Widerstand spüren. Achten Sie darauf, dass sich keine Lücke zwischen dem Gerät und der Schraube bildet.
- c. Testen Sie den Griff, indem Sie das Gerät 5–6 cm über dem Boden anheben und sanft schütteln.

132. Wenn Sie zum ersten Mal einen oberen Griff anbringen:

- a. Oben auf dem Gerät befinden sich zwischen der Bedienoberfläche und dem Luftauslassgrill zwei kreisförmige Hohlräume, die mit einem Gummistopfen gesichert sind. Legen Sie die Hohlräume frei, indem Sie die Gummistopfen aus dem Gerät entfernen. Ziehen Sie dazu vorsichtig an den Seiten des Stopfens.
- b. Befolgen Sie die Schritte 37b. und 37c. (oben).

ANPASSUNG DER FRONTBLENDE

Der Look der Frontblende kann mit einer Stoffabdeckung versehen werden, um sie zu akzentuieren oder sicherzustellen, dass das Gerät gut mit dem Raumdekor harmoniert. Die Stoffabdeckung verfügt über eine elastische Naht, mit der sie an der Frontblende befestigt werden kann, sodass keine Schrauben oder Klammern für die Installation erforderlich sind.

133. Entfernen Sie die Frontblende vom Gerät und, falls vorhanden, nehmen Sie die Stoffabdeckung vorsichtig ab – achten Sie darauf, das Bedienfeld dabei nicht zu verbiegen.

HINWEIS: Modelle der Serie AX7 sind mit einem an der Frontblende angebrachten Stoff ausgestattet. Dieser Stoff kann nicht von der Blende abgenommen werden. Sie können die Blende jedoch noch mit einer anderen Stoffabdeckung über dem vorhandenen Stoff anpassen.

134. Entfernen Sie die Plastikverpackung von der neuen Stoffabdeckung, die Sie

verwenden wollen.

135. Beginnen Sie in der oberen linken Ecke der Frontblende und stecken Sie das elastische Band hinter die Blende. Halten Sie diese Ecke fest und arbeiten Sie sich mit der anderen Hand zur oberen rechten Ecke vor, während Sie gleichzeitig das elastische Band der Stoffabdeckung hinter die Kante der Blende klemmen. Ziehen Sie nun die Stoffabdeckung zur unteren Kante der Blende und ziehen Sie den restlichen Rand der Stoffabdeckung hinter dem unteren Teil der Blende fest.

136. Glätten Sie Falten auf der Stoffabdeckung, indem Sie sie wegdrücken.

137. Bringen Sie die Frontblende mit der neuen Stoffabdeckung wieder am Gerät an und prüfen Sie die Ränder, um sicherzustellen, dass der Lufteinlassbereich nicht verstopft wird.

HINWEIS: Anpassbare Stoffabdeckungen sind gemäß den Pflegeanweisungen auf dem Set maschinenwaschbar. Es ist wichtig, dass das elastische Band entlang der Ränder der Stoffabdeckung unbeschädigt ist und fest sitzt, da es so einen optimalen Luftstrom in das Gerät bei nur minimalem Leistungsabfall gewährleistet. Wenn Sie bemerken, dass das Gummiband beschädigt oder sehr locker ist, ist es an der Zeit, die Stoffabdeckung zu ersetzen.

ANPASSUNG DER FÜßE

Die Füße aus thermoplastischem Elastomer (TPE) sind mit innen liegenden Schrauben am Gerät befestigt. Die Füße – wie der obere Griff – sind abnehmbar. Gehen Sie wie folgt vor, um die Füße am Gerät anzubringen oder zu ersetzen.

138. Legen Sie das Gerät flach auf seine Rückseite, sodass die Frontblende zur Zimmerdecke zeigt. Lösen Sie ggf. die vorhandenen Füße, indem Sie gegen den Uhrzeigersinn drehen.

139. Entfernen Sie die Schutzabdeckungen aus Kunststoff von den neuen Füßen.

140. Schrauben Sie die innen liegenden Schrauben der neuen Füße vorsichtig in den Hohlraum unten im Gerät ein und ziehen Sie sie fest, indem Sie im Uhrzeigersinn drehen, bis sie etwas Widerstand spüren.

141. Prüfen Sie die Stabilität der Füße, indem Sie das Gerät wieder aufrecht stellen und es etwa 5–6 cm über den Boden anheben und leicht schütteln.

FEHLER UND PROBLEMBEHEBUNG

Die Tabelle unten ist nur eine eingeschränkte Liste. Neueste und vollständige Inhalte zur Problembeseitigung, FAQ und Anleitung zum Umgang mit Fehlern finden Sie im entsprechenden Abschnitt auf unserer Website oder in der Wellbeing App.

#	PROBLEM	PROBLEMBEHEBUNG	HINWEISE
1	Das Luftreiniger-Warnsymbol leuchtet	<p>Wenn Sie das Gerät neu erworben haben ODER neue Filter eingesetzt haben, stellen Sie sicher, dass der/die Filter korrekt eingesetzt wurde(n), sodass die RFID-Etiketten vom Sensor gelesen werden können (siehe Punkt 6 im Abschnitt „INBETRIEBNAHME UND EINSTELLUNGEN“ oben).</p> <p>Das Gerät ist mit einer Vielzahl hochentwickelter Sensoren und elektronischer und elektrischer Bauteile ausgestattet. Falls eine dieser Komponenten defekt ist, leuchtet das Warnsymbol auf der Bedienoberfläche des Geräts. Weitere Einzelheiten zu den Schritten zur Behebung von Problemen finden Sie in der Wellbeing App. Suchen Sie nach genauen Informationen, wenn dieses Symbol aufleuchtet.</p>	Bitte legen Sie die PNC- und Seriennummer bereit, wenn Sie den Support anrufen.
2	Der Luftreiniger läuft für längere Zeit mit maximaler Gebläsestufe	<p>Prüfen Sie im Modus MANUELL auf der Bedienoberfläche des Geräts oder in der Wellbeing App den Schieberegler für die Gebläsestufe und stellen Sie ihn auf die gewünschte Stufe ein.</p> <p>Falls sich das Gerät im SMART-Modus befindet, überprüfen Sie bitte die Luftqualitätsanzeige auf der Bedienoberfläche des Geräts oder in der Wellbeing App. Wenn alle PM-Werte dauerhaft 999–1000 ohne Verringerung anzeigen, ist wahrscheinlich der Sensor blockiert. Verwenden Sie einen Staubsauger, um den Sensor durch das Sensorfenster zu reinigen – detaillierte Anweisungen finden Sie im Abschnitt REINIGUNG, PFLEGE UND AUFBEWAHRUNG oben.</p>	Der PM Sensor ist sehr präzise und empfindlich, und es ist normal, dass der Luftreiniger auf eine schlechte Luftqualität reagiert, indem er die Gebläsestufe erhöht. Dadurch wird die Raumluftqualität wieder auf ein sicheres Niveau gebracht.

3	<p>Der Luftreiniger läuft für längere Zeit bei niedrigster Gebläsestufe</p>	<p>Prüfen Sie im Modus MANUELL auf der Bedienoberfläche des Geräts oder in der Wellbeing App den Schieberegler für die Gebläsestufe und stellen Sie ihn auf die gewünschte Stufe ein.</p> <p>Falls sich das Gerät im SMART-Modus befindet, überprüfen Sie bitte die Luftqualitätsanzeige auf der Bedienoberfläche des Geräts oder in der Wellbeing App. Wenn alle PM-Werte dauerhaft ohne einen Anstieg als sehr gut ausgelesen werden, verhält sich das Gerät normal und Ihre Luftqualität ist sehr gut. Wenn der PM2,5-Wert hoch ist und das Gerät immer noch mit der niedrigsten Gebläsestufe arbeitet, überprüfen Sie das Symbol für den Filterwechsel auf der Bedienoberfläche des Geräts oder in der Wellbeing App. Wenn das Symbol leuchtet,ersetzen Sie den gebrauchten Filter durch einen neuen. Dadurch sollte das Problem mit der Gebläsestufe behoben sein.</p> <p>Wenn keiner der oben genannten Schritte ODER Anweisungen in der Wellbeing App das Problem lösen, siehe Punkt 9 in der Tabelle.</p>	<p>Das Gerät ist so konzipiert, dass es nicht verwendet werden sollte, wenn ein Filter das Ende seines Lebenszyklus erreicht (zumindest im SMART-Modus), und zwar solange, bis der Filter ersetzt wurde. Das Gerät begrenzt dann die Lüftergeschwindigkeit, um die aufgefangenen Schmutzpartikel nicht wieder in die Raumluft zu blasen.</p>
4	<p>Der Luftreiniger erzeugt laute oder unregelmäßige Geräusche</p>	<p>Stellen Sie sicher, dass der Lufteinlass (in der Nähe der Frontblende) und der Luftauslassgrill (oben am Gerät) frei sind und mindestens 30 cm zwischen diesen Bereichen und der nächsten Oberfläche liegen. Wenn Sie eine andere Stoffabdeckung verwenden, versuchen Sie, die Stoffabdeckung fester auf der Frontblende anzubringen ODER versuchen Sie, das Gerät ohne die Stoffabdeckung zu betreiben, um zu sehen, ob sich der Geräuschpegel normalisiert.</p> <p>Wenn keiner der oben genannten Schritte ODER Anweisungen in der Wellbeing App das Problem lösen, siehe Punkt 9 in der Tabelle.</p>	<p>Ein ungewöhnliches Geräusch ODER ein ungewöhnlich hoher Dauerton sind nicht normal und sollten behoben werden.</p>

5	Luftreiniger oder Lüfter funktioniert nicht	<p>Stellen Sie sicher, dass kein Stromausfall vorliegt und die Steckdose und das Gerät mit Strom versorgt werden. Falls erforderlich, drücken Sie den Netzstecker fest in die Wandsteckdose, um zu prüfen, ob das Problem dadurch behoben wird.</p> <p>Wenn Sie vor kurzem einen neuen Filter eingesetzt haben, entfernen Sie ihn und setzen Sie ihn wieder ein. Prüfen Sie, ob der Filter korrekt ausgerichtet ist, damit der RFID-Sensor ihn erkennt.</p> <p>Wenn keiner der oben genannten Schritte ODER Anweisungen in der Wellbeing App das Problem lösen, siehe Punkt 9 in der Tabelle.</p>	<p>Als Sicherheitsmaßnahme und um eine Verletzungsgefahr durch den Lüfterflügel zu vermeiden, funktioniert das Gerät nicht, wenn es keine(n) Filter erkennt.</p>
6	Der Luftreiniger läuft, aber die Luftqualität verbessert sich nicht	<p>Überwachen Sie im SMART-Modus die Unterschiede in der Luftqualität in der Wellbeing App innerhalb der nächsten 20 Minuten genau – wenn Sie während dieser Zeit keine Verbesserung der Luftqualitätswerte in der Wellbeing App sehen, befolgen Sie die nachfolgenden Schritte.</p> <p>Wechseln Sie zum Modus MANUELL und stellen Sie die Lüftergeschwindigkeit auf eine höhere Stufe ein, um zu sehen, ob das Problem dadurch behoben wird. Wenn Sie noch keine Verbesserung sehen, versuchen Sie es mit dem nachfolgenden Schritt.</p> <p>Schließen Sie alle geöffneten Türen ODER Fenster des Raums und lassen Sie das Gerät mit der höchsten Gebläsestufe 20 Minuten lang laufen. Falls das Problem dadurch behoben wird, empfehlen wir, das Gerät möglichst in einer abgeschlossenen Umgebung zu betreiben, bis die Luftqualität im Freien (oder in anderen Räumen) ebenfalls gut ist.</p>	<p>Befindet sich das Gerät in einem Raum, der größer als empfohlen ist, dauert es länger, bis sich die Luftqualität verbessert – haben Sie etwas Geduld und betreiben Sie das Gerät mit der höchsten Geschwindigkeit.</p> <p>Das Gerät ist mit mehreren Filtern ausgestattet – stellen Sie sicher, dass Sie über die richtigen Filter verfügen, um die entsprechende Luftverschmutzung zu beseitigen.</p>
7	Der Luftreiniger erzeugt einen ungewöhnlichen Geruch	<p>Wenn Sie das Gerät zum ersten Mal einschalten, könnten Sie einen Kunststoff-, Klebstoff- oder Farbgeruch wahrnehmen – vor allem in der Nähe des Luftauslassgrills – dies ist in einigen Fällen unvermeidbar (wie der „neue Autogeruch“), sollte aber schnell verschwinden.</p> <p>Wenn Sie einen Geruch nach verbrannten Materialien wahrnehmen, trennen Sie das Gerät von der Stromversorgung und wenden Sie sich für weitere Unterstützung an den autorisierten AEG-</p>	<p>Achten Sie darauf, dass die Filter korrekt verpackt sind, wenn sie nicht verwendet und aufbewahrt werden.</p>

		Kundendienst.	
8	Ich kann den Luftreiniger nicht mit der App verbinden	Wenn Sie das Gerät nicht in Betrieb nehmen können und es nach einigen Versuchen gemäß den in der Wellbeing App beschriebenen Schritten und den FAQ nicht mit der Wellbeing App verbinden können, sollten Sie sich an einen autorisierten AEG-Kundendienst wenden, um Unterstützung zu erhalten.	Der WiFi-Chip im Gerät arbeitet nur bei 2,4 GHz. Stellen Sie daher sicher, dass Ihr Heim-WiFi mit dieser Bandbreite arbeitet.
9	Ich habe ein weiteres Problem, das hier nicht aufgeführt ist ODER keiner der oben genannten Schritte hat geholfen, das Problem zu beheben	Sie können weitere Problemlösungen und häufig gestellte Fragen auf den Produktinformationsseiten unserer Website ODER der Wellbeing App suchen oder sich direkt an den autorisierten AEG-Kundendienst wenden. Vielen Dank!	Bitte legen Sie die PNC- und Seriennummer bereit.

Σας ευχαριστούμε που επιλέξατε τον καθαριστή αέρος AEG σειράς AX5 / AX7. Να χρησιμοποιείτε πάντα γνήσια αναλώσιμα AEG, αξεσουάρ και ανταλλακτικά προκειμένου να έχετε τα βέλτιστα αποτελέσματα από τη μονάδα σας. Αυτή η συσκευή έχει σχεδιαστεί έχοντας υπόψη το περιβάλλον και, κατά συνέπεια, όλα τα πλαστικά μέρη έχουν σημειωθεί για σκοπούς ανακύκλωσης.

ΓΕΝΙΚΕΣ ΠΛΗΡΟΦΟΡΙΕΣ ΑΣΦΑΛΕΙΑΣ

Το παρόν ΕΓΧΕΙΡΙΔΙΟ ΧΡΗΣΤΗ παρέχει συγκεκριμένες οδηγίες λειτουργίας για το μοντέλο ή τη σειρά σας. Να χρησιμοποιείτε τη μονάδα αποκλειστικά σύμφωνα με τις οδηγίες στο παρόν εγχειρίδιο. Αυτές οι οδηγίες δεν προορίζονται για να καλύπτουν κάθε πιθανή συνθήκη και κατάσταση που ενδέχεται να προκύψει. Να είστε ιδιαίτερα προσεκτικοί κατά την εγκατάσταση, λειτουργία και συντήρηση οποιασδήποτε συσκευής.

ΠΡΟΕΙΔΟΠΟΙΗΣΗ! - ΑΣΦΑΛΕΙΑ ΠΑΙΔΙΩΝ ΚΑΙ ΕΥΠΑΘΩΝ ΑΤΟΜΩΝ

Κίνδυνος ασφυξίας, τραυματισμού ή μόνιμης αναπηρίας. Φυλάσσετε όλα τα υλικά συσκευασίας μακριά από τα παιδιά.

Η συσκευή αυτή μπορεί να χρησιμοποιηθεί από παιδιά ηλικίας 8 ετών και άνω και από άτομα με μειωμένες σωματικές, αισθητηριακές ή πνευματικές δυνατότητες ή έλλειψη εμπειρίας και γνώσης, εάν επιβλέπονται ή έχουν λάβει οδηγίες σχετικά με τη χρήση της μονάδας με ασφαλή τρόπο και κατανοούν τους κινδύνους που ενέχονται.

Τα παιδιά δεν πρέπει να εκτελούν καθαρισμό και συντήρηση χωρίς επίβλεψη. Τα παιδιά δεν πρέπει να παίζουν με τη μονάδα. Παιδιά ηλικίας κάτω των 3 ετών πρέπει να παραμένουν μακριά από τη μονάδα, εκτός εάν είναι συνεχώς υπό επίβλεψη.

ΠΡΟΣΟΧΗ! – ΑΠΟΦΥΓΕΤΕ ΤΡΑΥΜΑΤΙΣΜΟΥΣ Ή ΒΛΑΒΗ ΣΤΗ ΜΟΝΑΔΑ ΚΑΙ ΥΛΙΚΕΣ ΖΗΜΙΕΣ

Μην κατευθύνετε τη ροή αέρα σε τζάκια ή άλλες πηγές θερμότητας, καθώς αυτό μπορεί να προκαλέσει έκρηξη.

Μην σκαρφαλώνετε ή τοποθετείτε αντικείμενα πάνω στη μονάδα.

Μην κρεμάτε αντικείμενα από τη μονάδα.

Μην τοποθετείτε δοχεία με υγρά πάνω στη μονάδα.

ΑΠΕΝΕΡΓΟΠΟΙΗΣΤΕ τη μονάδα από την πηγή ισχύος όταν δεν χρησιμοποιείται για παρατεταμένη περίοδο.

Μην φράζετε ή καλύπτετε την περιοχή εισόδου αέρα, την περιοχή ανεμιστήρα και το άνοιγμα εξόδου αέρα.

Εξασφαλίστε ότι οποιοσδήποτε ηλεκτρολογικός/ηλεκτρονικός εξοπλισμός βρίσκεται σε απόσταση τουλάχιστον 30cm από τη μονάδα.

ΠΡΟΣΟΧΗ! – ΑΝΑΡΤΗΣΗ ΣΤΟΝ ΤΟΙΧΟ: ΑΠΟΦΥΓΕΤΕ ΤΡΑΥΜΑΤΙΣΜΟΥΣ Ή ΥΛΙΚΕΣ ΖΗΜΙΕΣ

Να χρησιμοποιείτε πάντα βίδα και πλαστικό βύσμα για τον γάντζο ανάρτησης στον τοίχο, ανάλογα με το υλικό του τοίχου (π.χ. ούπα με βίδες γιατσιμέντο ή επεκτάσιμη τάπα με βίδες για γυψοσανίδα, κ.λπ.). Εάν δεν είστε σίγουροι για τον τύπο του τοίχου, θα πρέπει ένας επαγγελματίας κτίστης ή κατασκευαστής να επιθεωρήσει και να προτείνει τη σωστή βίδα και τύπο ούπα, σύμφωνα με τα τοπικά ή εθνικά πρότυπα κτιρίων.

Σε καμία περίπτωση μην χρησιμοποιείτε τον γάντζο ανάρτησης στον τοίχο μόνο με μία βίδα. Να λαμβάνετε πάντα κατάλληλα μέτρα προφύλαξης και να χρησιμοποιείτε προστατευτικό εξοπλισμό ενώ ανοίγετε τρύπες στον τοίχο ή χειρίζεστε τέτοιο εξοπλισμό (π.χ. γάντια ασφαλείας, μάσκα σκόνης, κ.λπ.).

Μην τραβάτε το καλώδιο τροφοδοσίας ή τη μονάδα από το καλώδιο τροφοδοσίας ενώ είναι στερεωμένη στον τοίχο. Βεβαιωθείτε ότι το καλώδιο τροφοδοσίας εφαρμόζει στον τοίχο και στο δάπεδο, προκειμένου να αποφύγετε οποιοδήποτε άσκοπο μπέρδεμα αντικειμένων με το καλώδιο και, κατά συνέπεια, τυχαία τραβήγματα στη μονάδα.

Βεβαιωθείτε ότι ο επιτοίχιος γάντζος ανάρτησης είναι καλά στερεωμένος στον τοίχο και σε σωστή γωνία (π.χ. παράλληλα προς το δάπεδο χωρίς κλίση) για βέλτιστα αποτελέσματα.

Σε περίπτωση που δεν είστε βέβαιοι εάν ο γάντζος ανάρτησης στον τοίχο έχει ασφαλίσει σωστά, προτού τοποθετήσετε τη μονάδα, δοκιμάστε τον γάντζο α) ασκώντας λίγη πίεση από το πάνω μέρος με τα χέρια σας για να δείτε εάν λυγίζει και β) τραβώντας τον γάντζο προς το μέρος σας με λίγη δύναμη για να διαπιστώσετε εάν οι βίδες χαλαρώνουν.

ΠΛΗΡΟΦΟΡΙΕΣ ΣΧΕΤΙΚΑ ΜΕ ΤΙΣ ΡΑΔΙΟΣΥΧΝΟΤΗΤΕΣ

Συχνότητα λειτουργίας WiFi και μέγιστη ισχύς εξόδου: 2,4 GHz, 15dBm

Συχνότητα λειτουργίας RFID και μέγιστη ισχύς εξόδου: 13,56 MHz, 30dBm ± 10%

Η κατανάλωση ισχύος του προϊόντος σε κατάσταση αναμονής δικτύου είναι μικρότερη από 2,0W

ΠΡΟΕΙΔΟΠΟΙΗΣΗ! – ΑΠΟΦΥΓΕΤΕ ΤΟΝ ΚΙΝΔΥΝΟ ΠΥΡΚΑΓΙΑΣ Ή ΗΛΕΚΤΡΟΠΛΗΞΙΑΣ

Αυτή η μονάδα μπορεί να χρησιμοποιείται σε παροχή ρεύματος 50Hz ή 60Hz χωρίς καμία αλλαγή. Μην χρησιμοποιείτε προέκταση καλωδίου ή αντάπτορα πρίζας.

Μην αφαιρείτε κανένα σύρμα από το καλώδιο τροφοδοσίας. Μην παγιδεύετε, λυγίζετε ή τυλίγετε κόμπο το καλώδιο τροφοδοσίας.

Μην κόβετε ή καταστρέφετε το καλώδιο τροφοδοσίας. Εάν το παρεχόμενο καλώδιο τροφοδοσίας έχει υποστεί φθορές, θα πρέπει να αντικατασταθεί αποκλειστικά από την AEG, τον πάροχο σέρβις της ή ένα κατάλληλα καταρτισμένο άτομο. Αυτή η μονάδα δεν περιέχει εξαρτήματα με δυνατότητα σέρβις από τον χρήστη. Να καλείτε πάντα έναν εξουσιοδοτημένο πάροχο σέρβις της AEG για επισκευές.

Σε καμία περίπτωση μην κόβετε, αφαιρείτε ή παρακάμπτετε το σύρμα της γείωσης (βλ. εικόνα 26 στη σελίδα 3, για το Ηνωμένο Βασίλειο βλ. εικόνα 27). Εάν δεν είστε σίγουροι εάν η πρίζα είναι γειωμένη επαρκώς ή εάν προστατεύεται με μια ασφάλεια χρονοκαθυστέρησης ή ασφαλειοδιακόπτη, θα πρέπει ένας επαγγελματίας ηλεκτρολόγος να εγκαταστήσει τη σωστή πρίζα σύμφωνα με το πρότυπο National Electrical Code ή τους ισχύοντες τοπικούς κώδικες και κανονισμούς.

Μην φυλάσσετε ή χρησιμοποιείτε βενζίνη ή άλλα εύφλεκτα αέρια και υγρά σε κοντινή απόσταση από αυτή ή άλλη συσκευή. Διαβάστε τις ετικέτες του προϊόντος σχετικά με την ευφλεκτότητα και άλλες προειδοποιήσεις.

Μην αφήνετε νερό ή άλλο υγρό ή εύφλεκτο απορρυπαντικό να εισέλθει στη μονάδα, για να αποφύγετε τον κίνδυνο ηλεκτροπληξίας ή/και πυρκαγιάς. Βεβαιωθείτε ότι έχετε αποσυνδέσει τη μονάδα προτού την καθαρίσετε.

Μην αποσυνδέετε ποτέ τη μονάδα τραβώντας το καλώδιο τροφοδοσίας. Να κρατάτε πάντα σταθερά το βύσμα και να το τραβάτε από την πρίζα.

ΠΡΟΣΟΧΗ! – ΑΠΟΦΥΓΕΤΕ ΣΟΒΑΡΟ ΤΡΑΥΜΑΤΙΣΜΟ Ή ΘΑΝΑΤΟ

Μην εισάγετε ή τοποθετείτε δάχτυλα ή αντικείμενα στην περιοχή εξαγωγής αέρα ή στο μπροστινό άνοιγμα της μονάδας.

Μην εκκινείτε ή διακόπτετε τη λειτουργία της μονάδας αποσυνδέοντας το καλώδιο τροφοδοσίας ή κλείνοντας την τροφοδοσία από τον γενικό.

Σε περίπτωση δυσλειτουργίας (σπίθες, μυρωδιά καμένου κ.λπ.), διακόψτε αμέσως τη λειτουργία, αποσυνδέστε το καλώδιο τροφοδοσίας και καλέστε έναν εξουσιοδοτημένο πάροχο σέρβις της AEG.

Μην λειτουργείτε τη μονάδα με βρεγμένα χέρια.

Μην τραβάτε το καλώδιο τροφοδοσίας.

Μην αγγίζετε τη λεπίδα ανεμιστήρα όταν αφαιρείτε το φίλτρο.

ΑΠΟΡΡΙΨΗ



Αυτό το σύμβολο στη μονάδα ή στα υλικά συσκευασίας της υποδεικνύει ότι η μονάδα δεν μπορεί να αντιμετωπίζεται ως οικιακό απόρριμμα. Για να ανακυκλώσετε τη μονάδα σας, παραδώστε την σε μια επίσημη τοποθεσία όπου μπορούν να αφαιρέσουν και να ανακυκλώσουν την μπαταρία και τα ηλεκτρικά μέρη με ασφαλή και επαγγελματικό τρόπο. Ακολουθήστε τους κανόνες που ισχύουν στη χώρα σας για τη συλλογή ηλεκτρικών προϊόντων και επαναφορτιζόμενων μπαταριών.

ΠΡΙΝ ΑΡΧΙΣΕΤΕ

Διαβάστε προσεκτικά αυτό το εγχειρίδιο και προσέξτε ιδιαίτερα τις πληροφορίες ασφαλείας. Προσέξτε ιδιαίτερα τις ενότητες με ένδειξη

ΠΡΟΣΟΧΗ!

Ελέγξτε εάν στη συσκευασία περιέχονται όλα τα βασικά στοιχεία και εξαρτήματα που περιγράφονται.

WALL HANG
HOOK

CUSTOMIZED
DECOR KITS

TAILORED
FILTER KITS

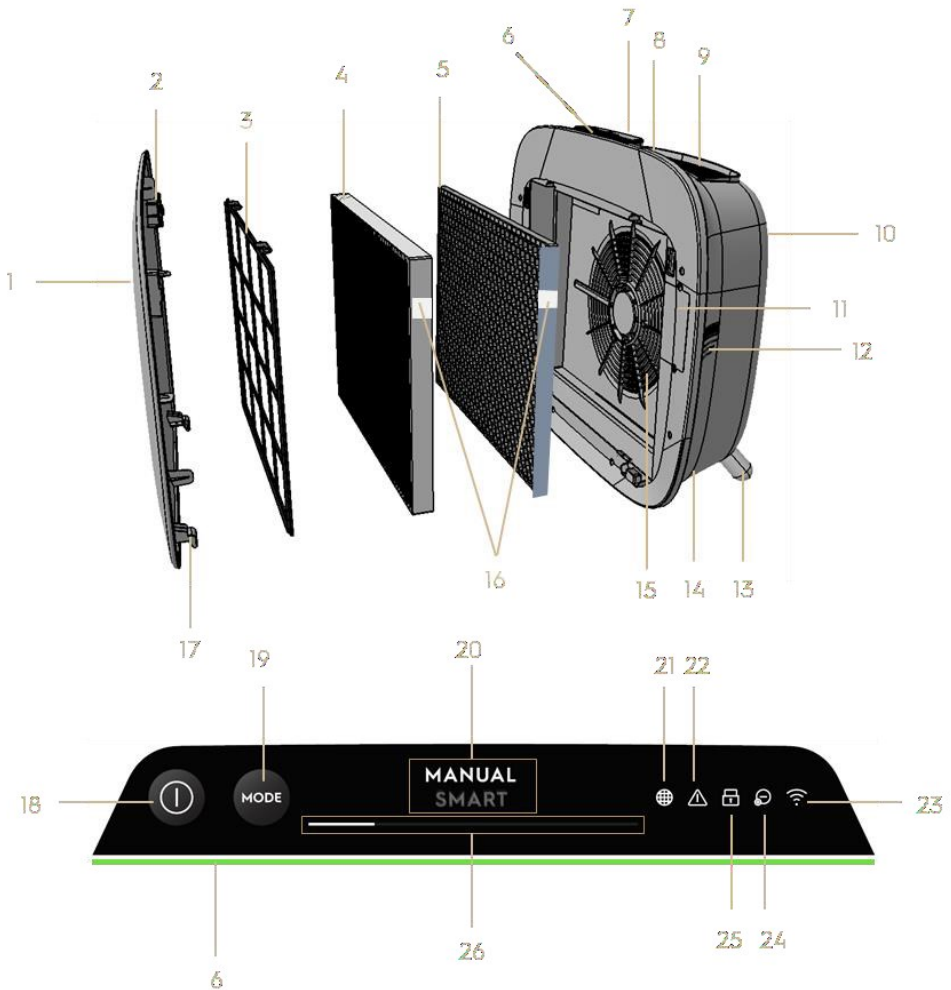
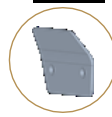

ΒΑΣΙΚΑ ΣΤΟΙΧΕΙΑ ΤΩΝ ΚΑΘΑΡΙΣΤΩΝ ΑΕΡΑ ΣΕΙΡΑΣ AX7 / AX5

1	Αφαιρούμενο και προσαρμόσιμο μπροστινό πάνελ	14	Εσοχή καλωδίου τροφοδοσίας
2	Μαγνήτες μπροστινού πάνελ	15	Εσοχή μοτέρ ανεμιστήρα, άνοιγμα
3	Προφίλτρο πλέγματος	16	Ετικέτα RFID
4	Φίλτρο εξαιρετικά λεπτών σωματιδίων	17	Γάντζοι μπροστινού πάνελ

5	Φίλτρο άνθρακα VOC	18	Κουμπί ΛΕΙΤΟΥΡΓΙΑΣ (ON/OFF)
6	Ένδειξη ποιότητας αέρα	19	Κουμπί MODE (Λειτουργία)
7	Οθόνη UI (UI: Περιβάλλον χρήστη)	20	Οθόνη λειτουργίας
8	Αφαιρούμενη επάνω λαβή για μεταφορά	21	Εικονίδιο αλλαγής φίλτρου
9	Άνοιγμα εξόδου αέρα	22	Εικονίδιο ειδοποίησης
10	Πίσω λαβή για ανύψωση και ανάρτηση	23	Εικονίδιο WiFi
11	Πλαίσιο αισθητήρα	24	Εικονίδιο ιονιστή
12	Παράθυρο αισθητήρα	25	Εικονίδιο κλειδώματος ασφάλειας για παιδιά
13	Αφαιρούμενα πόδια x2	26	Διακόπτης ολίσθησης και ένδειξη ΤΑΧΥΤΗΤΑΣ ΑΝΕΜΙΣΤΗΡΑ

ΣΗΜΕΙΩΣΗ: Ενδέχεται να μην αναφέρονται στο παρόν ΕΓΧΕΙΡΙΔΙΟ ΧΡΗΣΤΗ όλα τα εξαρτήματα και οι δυνατότητες του συγκεκριμένου μοντέλου σας. Ελέγξτε τη συσκευασία προϊόντος ή τη σελίδα προδιαγραφών προϊόντος στον ιστότοπό μας για τις ακριβείς λεπτομέρειες του μοντέλου σας. Η AEG διατηρεί το δικαίωμα να αλλάξει τις πληροφορίες που περιέχονται στο παρόν χωρίς προειδοποίηση.

ΑΠΟΣΥΣΚΕΥΑΣΙΑ ΚΑΙ ΡΥΘΜΙΣΗ – εικόνα σελίδες 6-7

Να είστε προσεκτικοί κατά την αποσυσκευασία του καθαριστή αέρα. Η μονάδα διαθέτει αρκετά αποσπώμενα στοιχεία που ενδέχεται να έχουν χαλαρώσει κατά τη μεταφορά. Κατά συνέπεια, ανοίξτε το κουτί προσεκτικά πάνω σε μια μεγάλη, επίπεδη επιφάνεια ή στο δάπεδο.

142. Αφαιρέστε απαλά τη μονάδα (π.χ. με τη λαβή στο επάνω μέρος όταν υπάρχει) και τα βοηθητικά στοιχεία από το βασικό κουτί. Αφαιρέστε την πλαστική συσκευασία και απορρίψτε την σύμφωνα με τις οδηγίες ασφαλείας και τις τοπικές οδηγίες ανακύκλωσης.

143. Σε περίπτωση ανάρτησης στον τοίχο:

- Εξετάστε τις οδηγίες ασφαλείας στην ενότητα ΓΕΝΙΚΗ ΑΣΦΑΛΕΙΑ προτού συνεχίσετε.
- Αναγνωρίστε ένα σημείο στον τοίχο όπου θέλετε να στερεώσετε τη μονάδα. Το σημείο θα πρέπει να βρίσκεται τουλάχιστον 20 cm κάτω από το ύψος των ματιών όταν στέκεστε όρθιοι (ακόμα χαμηλότερα είναι ιδανικό και συνιστάται), για να μπορείτε να βλέπετε καλύτερα τη μονάδα και να μπορείτε να καθαρίζετε καλύτερα από κάτω. Φροντίστε, επίσης, η πλησιέστερη πρίζα να βρίσκεται σε απόσταση το πολύ 1,5 m και να υπάρχει κενό τουλάχιστον 20 cm ανάμεσα στη δεξιά πλευρά (παράθυρο αισθητήρα) της μονάδας και σε οποιαδήποτε άλλη κοντινή επιφάνεια.
- Τοποθετήστε απαλά τον παρεχόμενο γάντζο στην επιφάνεια του τοίχου και σημειώστε με ένα μολύβι τα δύο σημεία όπου θα ανοίξετε τις οπές

για τις βίδες. Ο γάντζος θα πρέπει να τοποθετείται κατάλληλα ώστε το προεξέχον άκρο (χωρίς τις οπές) να βρίσκεται στο επάνω μέρος (δείτε την εικόνα #2).

- d. Ανάλογα με τον τοίχο, χρησιμοποιήστε κατάλληλο τρυπάνι για να ανοίξετε δύο οπές στον τοίχο στα σημειωμένα σημεία και τοποθετήστε ούπες, εάν χρειάζεται.
- e. Ανάλογα με τον τοίχο, χρησιμοποιήστε κατάλληλες βίδες για το παρακάτω βήμα. Τοποθετήστε τον γάντζο στην επιφάνεια του τοίχου έτσι, ώστε οι οπές να είναι ομόκεντρες και ο γάντζος να βρίσκεται παράλληλα προς το δάπεδο χωρίς κλίση. Στη συνέχεια, σφίξτε τις βίδες μέχρι ο γάντζος να ασφαλίσει στη θέση του και να μην μετακινηθεί, εάν τον τραβήξετε.
- f. Σηκώστε τη μονάδα και τοποθετήστε την πάνω στον γάντζο, ώστε η κορυφή του γάντζου να ασφαλίσει στην ενσωματωμένη λαβή στην πίσω πλευρά της μονάδας.
- g. Ρυθμίστε ελαφρά τη μονάδα για να διορθώσετε τυχόν κλίση, ακριβώς όπως κάνετε με ένα κάδρο. Βεβαιωθείτε ότι η μονάδα εφαρμόζει στον τοίχο.
- h. Όταν αφαιρείτε τη μονάδα, μην ξεχνάτε να αποσυνδέετε πρώτα το καλώδιο τροφοδοσίας από την επιτοίχια πρίζα.

144. Εάν τοποθετείτε τη μονάδα στο δάπεδο:

- a. Βιδώστε τα κυλινδρικά πόδια στη μονάδα περιστρέφοντας δεξιόστροφα μέχρι να ακούσετε έναν χαρακτηριστικό ήχο (ή να συναντήσετε αντίσταση).
- b. Σηκώστε τη μονάδα και τοποθετήστε την δίπλα στην πλησιέστερη πρίζα που θα χρησιμοποιήσετε.
- c. Φροντίστε η μονάδα να έχει απόσταση τουλάχιστον 30 cm στο μπροστινό μέρος (είσοδος αέρα) και τουλάχιστον 20 cm στη δεξιά πλευρά (παράθυρο αισθητήρα) από άλλες επιφάνειες. Εξασφαλίστε επίσης άπλετο ελεύθερο χώρο πάνω από τη μονάδα (άνοιγμα εξόδου αέρα), ώστε να μπορεί να λειτουργεί με τον βέλτιστο δυνατό τρόπο διανέμοντας καθαρό αέρα σε όλο το δωμάτιο.
- d. Κατά την τοποθέτηση στον τοίχο, αφαιρέστε τα κυλινδρικά πόδια από τη βάση της μονάδας για πιο αποτελεσματική διανομή αέρα.

145. Αφαιρέστε το μπροστινό πάνελ τραβώντας το απαλά από τη μονάδα με τα δύο χέρια.

146. Βγάλτε τις στρώσεις προφίλτρου πλέγματος, φίλτρου εξαιρετικά λεπτών σωματιδίων και φίλτρου άνθρακα VOC και αφαιρέστε όλες τις πλαστικές

συσκευασίες. Απορρίψτε τις σύμφωνα με τις οδηγίες ασφαλείας και τις τοπικές οδηγίες ανακύκλωσης.

147. Τοποθετήστε τις στρώσεις φίλτρων πίσω στη μονάδα με την ίδια σειρά που τα βρήκατε αρχικά (δηλ. πρώτο τοποθετείται το φίλτρο άνθρακα VOC). Κατά την εισαγωγή, φροντίστε να κρατάτε το φίλτρο έτσι ώστε η ετικέτα RFID στο φίλτρο να βρίσκεται επάνω-δεξιά. Θα πρέπει να βρίσκεται κοντά στη θυρίδα του πλαισίου αισθητήρα.
148. Συνδέστε το προφίλτρο πλέγματος και το μπροστινό πάνελ στη μονάδα.
149. Συνδέστε το καλώδιο τροφοδοσίας στην πλησιέστερη πρίζα, ώστε να ανάψει το κουμπί ΛΕΙΤΟΥΡΓΙΑΣ στο περιβάλλον χρήστη του προϊόντος.
150. Για βέλτιστα αποτελέσματα, θέστε τη μονάδα σε λειτουργία σε κλειστό χώρο με πόρτες και παράθυρα κλειστά, όποτε είναι εφικτό.

ΠΡΩΤΗ ΚΑΙ ΣΥΝΕΧΗΣ ΧΡΗΣΗ—εικόνα σελίδες 6-7

ΕΝΕΡΓΟΠΟΙΗΣΗ

151. Πατήστε το κουμπί ΛΕΙΤΟΥΡΓΙΑΣ  μία φορά για να ΕΝΕΡΓΟΠΟΙΗΣΕΤΕ τον καθαριστή αέρα

ΣΗΜΕΙΩΣΗ: Κάθε φορά που θέτετε τη συσκευή σε λειτουργία, θα χρειάζονται περίπου 10 δευτερόλεπτα για τη βαθμονόμηση των αισθητήρων και την ανάλυση της ποιότητας του αέρα έως ότου ο ανεμιστήρας φτάσει σταδιακά στην κατάλληλη ταχύτητα. Στο διάστημα αυτό, η ένδειξη ποιότητας αέρα θα αναβοσβήνει αργά σε λευκό χρώμα.

ΑΛΛΑΓΗ ΛΕΙΤΟΥΡΓΙΩΝ ΚΑΙ ΤΑΧΥΤΗΤΑΣ ΑΝΕΜΙΣΤΗΡΑ

152. Πατήστε το κουμπί MODE (Λειτουργία)  μία φορά για εναλλαγή μεταξύ των δύο λειτουργιών: SMART (Έξυπνη) και MANUAL (Χειροκίνητη)

SMART: Αυτή είναι η προεπιλεγμένη λειτουργία στην οποία θα εκκινείται η μονάδα. Στη λειτουργία SMART, η μονάδα θα κάνει χρήση των δεδομένων του αισθητήρα ως δεδομένα καταχώρισης για τον καθορισμό της κατάλληλης ταχύτητας ανεμιστήρα καθώς και του τύπου της οθόνης περιβάλλοντος χρήστη και του επιπέδου έντασης. Η ταχύτητα του ανεμιστήρα δεν μπορεί να ρυθμιστεί χειροκίνητα από τον χρήστη στη λειτουργία αυτή. Ανατρέξτε στην ενότητα ΕΝΔΕΙΞΗ ΠΟΙΟΤΗΤΑΣ ΑΕΡΑ για περισσότερες λεπτομέρειες.

ΣΗΜΕΙΩΣΗ: Η λυχνία AQI θα σβήσει τελείως σε ένα σκοτεινό δωμάτιο όταν η μονάδα βρίσκεται σε λειτουργία SMART, ώστε να μην ενοχλεί.

MANUAL: Στη λειτουργία MANUAL η μονάδα θα κάνει χρήση των δεδομένων

του αισθητήρα ως δεδομένα εισόδου μόνο για να εμφανίσει το επίπεδο ποιότητας αέρα μέσω της ένδειξης ποιότητας αέρα, αλλά δεν θα αυτορυθμίσει την ταχύτητα του ανεμιστήρα. Αυτή η λειτουργία είναι ιδανική για μια γρήγορη περίοδο καθαρισμού, ιδιαίτερα όταν ο χρήστης αναμένει αύξηση στα αιωρούμενα σωματίδια στο δωμάτιο λόγω οικιακών εργασιών (π.χ. χρήση ηλεκτρικής σκούπας).

- 153.** Ενώ η συσκευή βρίσκεται σε λειτουργία MANUAL, πατήστε και σύρετε τον διακόπτη ολίσθησης για τη ρύθμιση της ταχύτητας του ανεμιστήρα για να προσαρμόσετε την ταχύτητα του καθαρισμού - τέρμα αριστερά είναι η μικρότερη ταχύτητα και τέρμα δεξιά η μέγιστη.

ΣΗΜΕΙΩΣΗ: Η ταχύτητα της μονάδας θα αυξηθεί ή θα μειωθεί σταδιακά στην επιλεγμένη ρύθμιση. Ο διακόπτης ολίσθησης λειτουργεί επίσης ως ένδειξη για την τρέχουσα ταχύτητα ανεμιστήρα.

- 154. ANAMONH KAI APENERΓΟΠΟΙΗΣΗ WiFi:** Ο καθαριστής αέρα έχει σχεδιαστεί σύμφωνα με τις αρχές ECODESIGN και, κατά συνέπεια, θα στοχεύει στον περιορισμό της κατανάλωσης ισχύος σε λιγότερο από 2,0W όταν η μονάδα είναι APENERΓΟΠΟΙΗΜΕΝΗ (εκτός εάν έχει δοθεί άδεια χρήση για παράκαμψη). Όταν η μονάδα είναι ΕΝΕΡΓΟΠΟΙΗΜΕΝΗ, εάν δεν υπάρχει σύνδεση WiFi ή το σήμα WiFi δεν έχει ρυθμιστεί, APENERΓΟΠΟΙΕΙΤΑΙ αυτόματα ύστερα από 30 λεπτά για εξοικονόμηση ρεύματος. Προκειμένου να ΕΝΕΡΓΟΠΟΙΗΘΕΙ πάλι το σήμα WiFi χειροκίνητα, εκκινήστε τη ΡΥΘΜΙΣΗ (βήμα 21 μόνο) ή αποσυνδέστε και, στη συνέχεια, συνδέστε την πάλι στην πρίζα.

ΕΙΚΟΝΙΔΙΑ ΚΑΙ ΕΝΔΕΙΞΕΙΣ ΛΕΙΤΟΥΡΓΙΩΝ

ΣΗΜΕΙΩΣΗ: Δεν θα είναι όλες οι ενδείξεις ή τα εικονίδια δυνατοτήτων διαθέσιμα στο μοντέλο σας. Συμβουλευτείτε τις πληροφορίες στη συσκευασία ή τις προδιαγραφές προϊόντος στον ιστότοπο για λεπτομέρειες σχετικά με τις διαθέσιμες δυνατότητες.

- 155. ΑΛΛΑΓΗ ΦΙΛΤΡΟΥ:** Δεν επιτρέπεται το πλύσιμο του φίλτρου υψηλής απόδοσης που περιέχεται στη μονάδα. Θα πρέπει να αντικαθίσταται. Το εικονίδιο αλλαγής φίλτρου  θα ανάψει για να σας υπενθυμίσει να αλλάξετε το φίλτρο σας. Ο καθαριστής αέρα σας ενδέχεται να είναι εξοπλισμένος με περισσότερα από ένα φίλτρα. Ανατρέξτε στην εφαρμογή Wellbeing για να μάθετε ποια στρώση φίλτρου θα πρέπει να αντικατασταθεί. Εξασφαλίζετε πάντα ότι η πλαστική προστατευτική σακούλα έχει αφαιρεθεί από το φίλτρο πριν τη χρήση του στη μονάδα. Αφού αντικατασταθεί το χρησιμοποιημένο φίλτρο, το εικονίδιο αλλαγής φίλτρου θα απενεργοποιηθεί αυτόματα και δεν απαιτείται καμία ενέργεια επαναφοράς.

156. ΕΙΔΟΠΟΙΗΣΗ: Το εικονίδιο ειδοποίησης  θα ανάψει για να σας ειδοποιήσει για ένα πιθανό ηλεκτρολογικό ή ηλεκτρονικό σφάλμα με τη μονάδα σας. Ανατρέξτε στην εφαρμογή Wellbeing για λεπτομέρειες σχετικά με τον τύπο σφάλματος, λεπτομέρειες για τα στοιχεία και τυχόν μέτρα μετριασμού. Περισσότερες λεπτομέρειες μπορείτε να βρείτε παρακάτω στην ενότητα ΣΦΑΛΜΑΤΑ ΚΑΙ ΕΠΙΛΥΣΗ ΠΡΟΒΛΗΜΑΤΩΝ.

157. ΚΛΕΙΔΩΜΑ ΑΣΦΑΛΕΙΑΣ ΓΙΑ ΠΑΙΔΙΑ: Η μονάδα είναι εξοπλισμένη με μια δυνατότητα κλειδώματος ασφαλείας που απενεργοποιεί το περιβάλλον χρήστη προϊόντος, ώστε να αποφευχθεί το ακούσιο πάτημα. Η δυνατότητα κλειδώματος ασφαλείας για παιδιά μπορεί να ΕΝΕΡΓΟΠΟΙΕΙΤΑΙ/ΑΠΕΝΕΡΓΟΠΟΙΕΙΤΑΙ μέσω της εφαρμογής Wellbeing ή με το ταυτόχρονο πάτημα για 5 δευτερόλεπτα του κουμπιού ΛΕΙΤΟΥΡΓΙΑΣ και του κουμπιού MODE. Το εικονίδιο κλειδώματος ασφαλείας για παιδιά  θα ανάψει όταν η δυνατότητα είναι ενεργοποιημένη.

158. ΙΟΝΙΣΤΗΣ: Η μονάδα είναι εξοπλισμένη με μια μονάδα ιονιστή, η οποία όταν είναι ενεργοποιημένη δημιουργεί αρνητικά ιόντα για να βοηθήσει περαιτέρω τη διαδικασία καθαρισμού αέρα. Ο ιονιστής είναι ΑΠΕΝΕΡΓΟΠΟΙΗΜΕΝΟΣ από προεπιλογή και μπορεί να ΕΝΕΡΓΟΠΟΙΕΙΤΑΙ/ΑΠΕΝΕΡΓΟΠΟΙΕΙΤΑΙ μέσω της εφαρμογής Wellbeing. Όταν η δυνατότητα είναι ενεργοποιημένη, το εικονίδιο ιονιστή  θα ανάψει. Για περισσότερες λεπτομέρειες σχετικά με τον τρόπο που ένας ιονιστής βοηθά να μειωθούν τα αιωρούμενα σωματίδια, ανατρέξτε στη σελίδα πληροφοριών προϊόντος στον ιστότοπο.

159. WiFi: Η μονάδα είναι εξοπλισμένη με μια μονάδα WiFi, η οποία επιτρέπει τον απομακρυσμένο έλεγχο και την πρόσβαση σε πολύ περισσότερες δυνατότητες, συμπεριλαμβανομένης της παρακολούθησης βάσει χρόνου των δεδομένων ποιότητας του αέρα του εσωτερικού χώρου σας. Όταν η μονάδα συνδέεται στο οικιακό WiFi, θα ανάψει το εικονίδιο . Εάν το εικονίδιο αναβοσβήνει, υποδεικνύει προσωρινή απώλεια σύνδεσης WiFi - ανατρέξτε στην εφαρμογή Wellbeing για περισσότερες λεπτομέρειες.

ΣΗΜΕΙΩΣΗ: Κάντε λήψη της εφαρμογής Wellbeing και ακολουθήστε τις αναλυτικές οδηγίες ρύθμισης για να συνδέσετε τον καθαριστή αέρα στο δίκτυο.

160. ΕΝΔΕΙΞΗ ΠΟΙΟΤΗΤΑΣ ΑΕΡΑ: Η μονάδα είναι εξοπλισμένη με αισθητήρα ποιότητας αέρα. Ο αισθητήρας λέιζερ αιωρούμενων σωματιδίων (PM) είναι ένας αισθητήρας υψηλής ακρίβειας που μπορεί να ανιχνεύει επίπεδα PM1, PM2,5 και PM10. Η ένδειξη ποιότητας αέρα θα εμφανίζει οπτικά - με τη



βοήθεια μιας χρωματικής κλίμακας - την ποιότητα του αέρα σε πραγματικό χρόνο, σύμφωνα με τον παρακάτω πίνακα. Όταν η μονάδα βρίσκεται σε λειτουργία SMART, το επίπεδο της ποιότητας του αέρα θα καθορίζει επίσης την ταχύτητα του ανεμιστήρα, σύμφωνα με τον παρακάτω πίνακα.





ΣΗΜΕΙΩΣΗ: Εξασφαλίστε τον τακτικό καθαρισμό του παραθύρου αισθητήρα, για να διασφαλίσετε ότι δεν φράζει με σκόνη και ότι οι αισθητήρες συνεχίζουν να λειτουργούν με ακρίβεια. Εξασφαλίστε επίσης βέλτιστα επίπεδα υγρασίας (μεταξύ 35-80%) για ακριβή ανάγνωση από τους αισθητήρες.

ΧΡΩΜΑ ΛΥΧΝΙΑΣ	PM 2,5 (μg/m ³)	ΚΑΤΑΣΤΑΣΗ ΠΟΙΟΤΗΤΑΣ ΑΕΡΑ	ΤΑΧΥΤΗΤΑ ΑΝΕΜΙΣΤΗΡΑ
Λευκό	Βαθμονόμηση Ρύθμιση		
Πράσινο	0 - 12	Πολύ καλή	2
Κίτρινο	13 - 35	Καλή	3
Πορτοκαλί	36 - 55	Μέτρια	4
Κόκκινη	56 - 150	Κάτω του μετρίου	5
Μωβ	151 - 250	Κακή	5
Μπορντό	>250	Πολύ κακή	5

ΡΥΘΜΙΣΗ—εικόνα σελίδες 6-7

ΣΗΜΕΙΩΣΗ: Ορισμένα θήματα στη ροή ρύθμισης ενδέχεται να έχουν αλλάξει, ακολουθήστε τις αναλυτικές οδηγίες στην τελευταία έκδοση της Εφαρμογής ως αναφορά σε περίπτωση ασυμφωνίας. Εξασφαλίστε ότι το οικιακό σας δίκτυο WiFi λειτουργεί σε εύρος ζώνης 2,4 GHz και όχι 5 GHz, καθώς αυτό δεν θα αναγνωρίζεται από τον καθαριστή αέρα.

- 161.** Εντοπίστε την εφαρμογή Wellbeing στο iOS App store ή στο Google Play store, κάντε λήψη, εγγραφή και συνδεθείτε στην εφαρμογή. Εδώ, θα μπορέσετε να κάνετε «Προσθήκη συσκευής» στην εφαρμογή και να ακολουθήσετε τις αναλυτικές οδηγίες για ρύθμιση της μονάδας. Τα παρακάτω βήματα είναι ενδεικτικά.
- 162.** Αφού συνδέσετε τη μονάδα στην πρίζα, πατήστε παρατεταμένα το κουμπί ΛΕΙΤΟΥΡΓΙΑΣ  για 5 δευτερόλεπτα μέχρι το εικονίδιο WiFi  να αρχίσει να αναβοσβήνει γρήγορα - αυτό υποδεικνύει ότι το hotspot της μονάδας έχει ενεργοποιηθεί και είναι έτοιμο να συνδεθεί στο WiFi.
- 163.** Μεταβείτε στην εφαρμογή Wellbeing και με την κάμερα του τηλεφώνου σαρώστε τον γραμμωτό κώδικα WiFi. Μπορείτε να βρείτε τον γραμμωτό κώδικα WiFi στο αυτοκόλλητο σήμανσης στη μονάδα (συνήθως μετά το προφίλτρο πλέγματος, ανατρέξτε στην εικόνα 7). Μπορείτε, επίσης, εάν η σάρωση δεν λειτουργήσει, να εισαγάγετε χειροκίνητα τα ψηφία του γραμμωτού κώδικα στην εφαρμογή.

- 164.** Συνδέστε την εφαρμογή στο hotspot της μονάδας.
- 165.** Επιλέξτε το οικιακό δίκτυο WiFi 2,4 GHz στο οποίο θα πρέπει να συνδεθεί η μονάδα από τη διαθέσιμη λίστα και, στη συνέχεια, πληκτρολογήστε τον κωδικό πρόσβασής σας για αυτό το οικιακό WiFi στην εφαρμογή. Περιμένετε μέχρι η μονάδα να πραγματοποιήσει τη σύνδεση.
- 166.** Ολοκληρώστε τα βήματα ονομασίας του καθαριστή αέρα που μόλις ρυθμίσατε!
- 167.** Αργότερα, εάν θελήσετε ποτέ να επαναφέρετε τα διαπιστευτήρια WiFi που είναι αποθηκευμένα στη μονάδα σας, πατήστε παρατεταμένα το κουμπί ΛΕΙΤΟΥΡΓΙΑΣ  για 5 δευτερόλεπτα μέχρι το εικονίδιο WiFi  να αρχίσει να αναβοσβήνει (δηλ. όπως στο βήμα 20, το hotspot είναι ενεργοποιημένο). Ενώ η συσκευή βρίσκεται σε αυτήν την κατάσταση, πατήστε παρατεταμένα το κουμπί ΛΕΙΤΟΥΡΓΙΑΣ  ξανά για 5 δευτερόλεπτα μέχρι το εικονίδιο WiFi  να σταματήσει να αναβοσβήνει και να μην ανάβει. Τώρα, γίνεται επαναφορά των ρυθμίσεων WiFi της μονάδας και η μονάδα δεν θα προσπαθήσει να συνδεθεί στο δίκτυο WiFi σας.

ΚΑΘΑΡΙΣΜΟΣ, ΦΡΟΝΤΙΔΑ ΚΑΙ ΦΥΛΑΞΗ—εικόνα σελίδες 6-7

ΣΗΜΕΙΩΣΗ: Πριν τον καθαρισμό να αποσυνδέετε πάντα τον καθαριστή αέρα, για αποφυγή του κινδύνου ηλεκτροπληξίας ή πυρκαγιάς. Μην χρησιμοποιείτε ποτέ λειαντικά, σκληρά απορρυπαντικά ή κεριά για τον καθαρισμό της μονάδας. Δεν επιτρέπεται το πλύσιμο των φίλτρων υψηλής απόδοσης αλλά θα πρέπει να αντικαθίστανται όταν βρίσκονται στο τέλος του κύκλου ζωής τους.

ΚΑΘΑΡΙΣΜΟΣ ΚΑΙ ΦΡΟΝΤΙΔΑ

- 168.** Εξασφαλίστε ότι το παράθυρο του αισθητήρα διατηρείται χωρίς εμπόδια για βέλτιστη απόδοση της μονάδας. Είναι φυσιολογικό να συσσωρεύεται σκόνη στην περιοχή αυτή, για αυτό φροντίστε για το τακτικό (π.χ. μία φορά κάθε 4 εβδομάδες) σκούπισμα του παραθύρου του αισθητήρα με ηλεκτρική σκούπα που διαθέτει στενό στόμιο/βούρτσα.
- 169.** Τα πλαστικά μέρη της μονάδας θα πρέπει να καθαρίζονται με στεγνό πανί χωρίς λιπαντικά. Για λεκέδες σε πλαστικά μέρη, χρησιμοποιήστε ένα ελαφρά νοτισμένο πανί από μικροΐνες για να τρίψετε απαλά τον λεκέ.
- 170.** Θα πρέπει να σκουπίζετε τα χνούδια που έχουν επικαθίσει στο μπροστινό πάνελ με στεγνό πανί χωρίς λιπαντικό ή χρησιμοποιώντας ηλεκτρική σκούπα με μαλακή βούρτσα για να αποφύγετε τη θραύση των ινών. Στην περιοχή γύρω από την είσοδο αέρα στην πρόσοψη της μονάδας ενδέχεται να συσσωρευτεί

περισσότερη σκόνη σε σχέση με άλλα σημεία και, κατά συνέπεια, να χρειάζεται συχνότερο καθαρισμό για να εξασφαλίσετε βέλτιστη απόδοση.

ΑΠΟΘΗΚΕΥΣΗ

171. Κατά την αποθήκευση, εκτός από το να αποσυνδέσετε τη μονάδα και να τυλίξετε το καλώδιο τροφοδοσίας χαλαρά γύρω από τα πόδια στο κάτω μέρος, βεβαιωθείτε ότι η μονάδα μαζί με τα υψηλής απόδοσης φίλτρα και το μπροστινό υφασμάτινο πάνελ θα καλυφθούν ώστε να αποφύγετε τη συσσώρευση σκόνης.

ΑΝΤΙΚΑΤΑΣΤΑΣΗ ΦΙΛΤΡΩΝ – εικόνα σελίδες 6-7

ΣΗΜΕΙΩΣΗ: Δεν επιτρέπεται το πλύσιμο των φίλτρων – με εξαίρεση το προφίλτρο πλέγματος - αλλά θα πρέπει να αντικαθίστανται πάντα στο τέλος του κύκλου ζωής τους. Οι καθαριστές αέρα σειράς AX7 / AX5 διαθέτουν πληθώρα φίλτρων για να επιλέξετε, σχεδιασμένα σύμφωνα με τον τρόπο ζωής σας. Κάθε στρώση φίλτρου είναι εξοπλισμένη με μια έξυπνη ετικέτα RFID για την αναγνώρισή του, καθώς και για την παρακολούθηση της χρήσης του με την πάροδο του χρόνου. Μεταβείτε στην εφαρμογή Wellbeing ή στη σελίδα πληροφοριών του προϊόντος στον ιστότοπό μας για οδηγίες σχετικά με την επιλογή του κατάλληλου φίλτρου για τις ανάγκες σας.

172. Για βέλτιστη εμπειρία και προκειμένου να εξασφαλίσετε την αδιάλειπτη χρήση του καθαριστή αέρα, συνιστάται να παρακολουθείτε το υπόλοιπο του κύκλου ζωής του φίλτρου στην εφαρμογή Wellbeing και να παραγγείλετε ανταλλακτικό φίλτρο προτού ο κύκλος ζωής του φτάσει στο 0%. Εάν έχετε ενεργοποιήσει τις ειδοποιήσεις, η εφαρμογή Wellbeing θα σας ενημερώσει όταν ο κύκλος ζωής του φίλτρου βρίσκεται κοντά στο τέλος (π.χ. στο 5%).

173. Όταν ένα ή περισσότερα φίλτρα βρίσκονται στο τέλος του κύκλου ζωής τους, το εικονίδιο αλλαγής φίλτρου θα ανάψει στο περιβάλλον χρήστη του προϊόντος για να υποδείξει την ανάγκη αντικατάστασης. Κατευθυνθείτε στην εφαρμογή Wellbeing για να αναγνωρίσετε σωστά το φίλτρο που βρίσκεται στο τέλος του κύκλου ζωής και απαιτεί αντικατάσταση. Όταν το φίλτρο βρίσκεται στο τέλος του κύκλου ζωής του, μπορεί να επιβληθεί ένα ανώτατο όριο στην ταχύτητα του ανεμιστήρα της μονάδας στη λειτουργία SMART.

174. Το χρησιμοποιημένο φίλτρο μπορεί να είναι καλυμμένο με πολλή σκόνη και σωματίδια, για αυτό προτού ανοίξετε το μπροστινό πάνελ, βεβαιωθείτε ότι έχετε πρόχειρη μια σακούλα μίας χρήσης ή μια συσκευασία για να τοποθετήσετε το χρησιμοποιούμενο φίλτρο.

175. Αφαιρέστε το μπροστινό πάνελ και το προφίλτρο πλέγματος και αφήστε τα στην άκρη. Στη συνέχεια, αφαιρέστε τη στρώση φίλτρου που βρίσκεται στο τέλος του κύκλου ζωής και τοποθετήστε την στην πρόχειρη σακούλα μίας

χρήσης.

- 176.** Έπειτα, αφαιρέστε την πλαστική συσκευασία από το ανταλλακτικό φίλτρο και τοποθετήστε το φίλτρο στην κατάλληλη θέση. Εξασφαλίστε ότι το φίλτρο άνθρακα VOC τοποθετείται πρώτο στη μονάδα και ακολουθεί το φίλτρο εξαιρετικά λεπτών σωματιδίων. Τοποθετήστε ξανά το προφίλτρο πλέγματος και κλείστε το μπροστινό πάνελ. Το εικονίδιο αλλαγής φίλτρου στο περιβάλλον χρήστη προϊόντος δεν θα ανάβει πλέον και η εφαρμογή Wellbeing θα δηλώνει το ίδιο, με μια νέα ένδειξη του κύκλου ζωής του φίλτρου.

ΣΗΜΕΙΩΣΗ: Σε περίπτωση που η αλλαγή απεικονίζεται μόνο στο περιβάλλον χρήστη του προϊόντος και όχι στην εφαρμογή Wellbeing, επανεκκινήστε την εφαρμογή και τη μονάδα, προτού συνεχίσετε την επίλυση προβλημάτων.

- 177.** Απορρίψτε το χρησιμοποιημένο φίλτρο, καθώς και οποιαδήποτε πλαστική συσκευασία σύμφωνα με τις τοπικές οδηγίες ανακύκλωσης. Οι ετικέτες RFID περιέχουν κυκλώματα και, κατά συνέπεια, θα απορρίπτονται ξεχωριστά από το υπόλοιπο φίλτρο.

ΠΡΟΣΑΡΜΟΓΗ—εικόνα σελίδες 6-7

Ο Καθαριστής αέρος σειράς AX7 / AX5 έχει μοναδικό σχήμα και αισθητική, ώστε να ταιριάζει ιδανικά στο σπίτι και την επίπλωσή σας, σε αντίθεση με άλλες συσκευές. Επιπλέον, η σειρά παρέχεται με πολλά κιτ προσαρμογής τα οποία συμβάλλουν στην αισθητική, αλλά και στη λειτουργικότητα της μονάδας.

ΠΡΟΣΑΡΜΟΓΗ ΛΑΒΗΣ ΚΟΡΥΦΗΣ

Η δερμάτινη λαβή πολυουρεθάνης (PU) στο επάνω μέρος της μονάδας είναι προσαρτημένη στη μονάδα με δύο βίδες. Ακολουθήστε τα παρακάτω βήματα για να συνδέσετε ή να αντικαταστήσετε μια υπάρχουσα λαβή.

- 178.** Εάν αντικαθιστάτε μια υπάρχουσα λαβή PU:
- Αφαιρέστε τις δύο βίδες, γυρίζοντας αριστερόστροφα και αφήστε τις στο πλάι μαζί με την υπάρχουσα λαβή.
 - Αφαιρέστε οποιαδήποτε προστατευτική πλαστική συσκευασία από τη νέα λαβή και τοποθετήστε τη στη μονάδα σφίγγοντας τις βίδες, γυρίζοντας δεξιόστροφα, μέχρι να συναντήσετε αντίσταση. Φροντίστε να σφίξετε καλά ώστε να μην υπάρχει κενό μεταξύ της μονάδας και της βίδας.
 - Δοκιμάστε τη λαβή σηκώνοντας τη μονάδα 5-6 cm πάνω από το έδαφος και κουνήστε ελαφρά.

179. Εάν προσθέσετε μια λαβή στο επάνω μέρος για πρώτη φορά:

- a. Στο επάνω μέρος της μονάδας, ανάμεσα στο περιβάλλον χρήση προϊόντος και το άνοιγμα εξόδου αέρα, θα βρείτε δύο κυκλικές κοιλότητες που ασφαλίζουν με ένα λαστιχένια τάπα. Αποκαλύψτε την εσοχή αφαιρώντας αυτές τις λαστιχένιες τάπες από τη μονάδα τραβώντας ελαφρά τα πλαϊνά της τάπας.
- b. Ακολουθήστε τα βήματα 37β. και 37γ. (παραπάνω).

ΠΡΟΣΑΡΜΟΓΗ ΜΠΡΟΣΤΙΝΟΥ ΠΑΝΕΛ

Η εικόνα του μπροστινού πάνελ μπορεί να προσαρμοστεί με ένα υφασμάτινο κάλυμμα που την τονίζει περισσότερο, αλλά και εξασφαλίζει ότι η μονάδα συνδυάζεται καλά με τη διακόσμηση του δωματίου. Το υφασμάτινο κάλυμμα διαθέτει ελαστική ραφή για να σταθεροποιείται στο μπροστινό πάνελ, κι έτσι δεν απαιτούνται βίδες ή συρραπτικά για την τοποθέτησή του.

180. Αποσυνδέστε το μπροστινό πάνελ από τη μονάδα και, εάν διαθέτει ήδη αφαιρούμενο υφασμάτινο κάλυμμα, αφαιρέστε το προσεκτικά από το πάνελ, φροντίζοντας να μην λυγίσει το πάνελ.

ΣΗΜΕΙΩΣΗ: Τα μοντέλα στη σειρά AX7 παρέχονται με ένα ύφασμα σταθερά τοποθετημένο στο μπροστινό πάνελ. Αυτό το ύφασμα δεν μπορεί να αφαιρεθεί από το πάνελ, όμως μπορείτε ακόμα να προσαρμόσετε στο πάνελ ένα άλλο υφασμάτινο κάλυμμα πάνω από το υπάρχον ύφασμα.

181. Αφαιρέστε οποιαδήποτε πλαστική συσκευασία από το νέο υφασμάτινο κάλυμμα που θα χρησιμοποιηθεί.

182. Ξεκινώντας από την επάνω αριστερή γωνία του μπροστινού πάνελ, κρύψτε το λάστιχο πίσω από το πάνελ και κρατώντας σταθερή τη γωνία, περάστε αργά το άλλο χέρι σας στην επάνω δεξιά γωνία, ενώ κρύβετε συνεχώς το λάστιχο του υφασμάτινου καλύμματος πίσω από την άκρη του πάνελ. Τραβήξτε τώρα το υφασμάτινο κάλυμμα προς το κάτω άκρο του πάνελ και κρύψτε προσεκτικά το υπόλοιπο της άκρης του υφάσματος πίσω από το κάτω μέρος του πάνελ.

183. Τεντώστε τυχόν ζάρες στο υφασμάτινο κάλυμμα τραβώντας τις ζάρες.

184. Τοποθετήστε το μπροστινό πάνελ με το νέο υφασμάτινο κάλυμμα στη μονάδα και ελέγξτε τις άκρες για να βεβαιωθείτε ότι δεν παρεμποδίζεται η είσοδος του αέρα.

ΣΗΜΕΙΩΣΗ: Τα προσαρμοζόμενα υφασμάτινα καλύμματα μπορούν να πλυθούν στο πλυντήριο, σύμφωνα με τις οδηγίες φροντίδας που παρέχονται με το κιτ. Είναι σημαντικό το λάστιχο στις άκρες του υφασμάτινου καλύμματος να μην έχει σπάσει και να είναι σφιχτό, καθώς βοηθά να διασφαλιστεί βέλτιστη ροή αέρα μέσα στη μονάδα, με

ελάχιστη επίδραση στην απόδοση. Εάν παρατηρήσετε ότι το λαλάστιχο έχει σπάσει ή είναι πολύ χαλαρό, είναι ώρα να αντικαταστήσετε το υφασμάτινο κάλυμμα.

ΠΡΟΣΑΡΜΟΓΗ ΠΟΔΙΩΝ

Τα θερμοπλαστικά ελαστομερή (ΤΡΕ) πόδια είναι συνδεδεμένα στη μονάδα μέσω ενσωματωμένων βιδών. Τα πόδια, όπως και η λαβή στο επάνω μέρος, είναι αφαιρούμενα. Ακολουθήστε τα παρακάτω βήματα για να τοποθετήσετε ή να αντικαταστήσετε ένα υπάρχον σετ ποδιών.

- 185.** Τοποθετήστε τη μονάδα στην πλάτη της, ώστε το μπροστινό πάνελ να είναι στραμμένο προς το ταβάνι. Ξεβιδώστε τα υπάρχοντα πόδια, εάν υπάρχουν, γυρίζοντας αριστερόστροφα.
- 186.** Αφαιρέστε τυχόν προστατευτικό πλαστικό που καλύπτει το νέο σετ ποδιών.
- 187.** Σπρώξτε απαλά την ενσωματωμένη βίδα των νέων ποδιών μέσα στην εσοχή στο κάτω μέρος της μονάδας και ασφαλίστε τα γυρίζοντας δεξιόστροφα μέχρι να συναντήσετε αντίσταση.
- 188.** Δοκιμάστε τη σταθερότητα των ποδιών τοποθετώντας πάλι τη μονάδα όρθια και σηκώνοντάς την περίπου 5-6 cm πάνω από το έδαφος και ταρακουνώντας ελαφρά.

Ο παρακάτω πίνακας αποτελεί μόνο μια ενδεικτική λίστα. Για την πιο πρόσφατη και πλήρη ενότητα σχετικά με την επίλυση προβλημάτων, τις συνήθεις ερωτήσεις και τον οδηγό σφαλμάτων, ανατρέξτε στην αντίστοιχη ενότητα στον ιστότοπό μας ή στην εφαρμογή Wellbeing.

#	ΠΡΟΒΛΗΜΑ	ΕΠΙΛΥΣΗ ΠΡΟΒΛΗΜΑΤΩΝ	ΣΗΜΕΙΩΣΕΙΣ
1	Το εικονίδιο ειδοποίησης του καθαριστή αέρα είναι αναμμένο	<p>Εάν αγοράσατε μόλις τη μονάδα ή τοποθετήσατε μόλις νέο φίλτρο, βεβαιωθείτε ότι το φίλτρο είναι σωστά τοποθετημένο προκειμένου οι ετικέτες RFID να διαβάζονται από τον αισθητήρα (ανατρέξτε στο σημείο 6 στην ενότητα ΡΥΘΜΙΣΗ παραπάνω).</p> <p>Γενικά, η μονάδα παρέχεται με μια πληθώρα προηγμένων αισθητήρων, ηλεκτρονικών και άλλων ηλεκτρολογικών στοιχείων, και εάν ένα από αυτά παρουσιάζει δυσλειτουργία, θα δείτε το εικονίδιο ειδοποίησης στο περιβάλλον χρήστη του προϊόντος να ανάβει. Για περισσότερες λεπτομέρειες σχετικά με τα βήματα επίλυσης, μεταβείτε στην εφαρμογή Wellbeing και ελέγξτε για λεπτομέρειες όποτε βλέπετε το εικονίδιο αυτό αναμμένο.</p>	Να έχετε διαθέσιμο τον αριθμό PNC και τον σειριακό αριθμό της μονάδας όταν καλείτε για υποστήριξη.
2	Ο καθαριστής αέρα λειτουργεί στη μέγιστη ταχύτητα ανεμιστήρα διαρκώς για εκτεταμένες περιόδους	<p>Εάν η συσκευή βρίσκεται σε λειτουργία MANUAL, ελέγξτε τον διακόπτη ολίσθησης της ταχύτητας του ανεμιστήρα στο περιβάλλον χρήστη προϊόντος ή μέσα από την εφαρμογή Wellbeing και ρυθμίστε τον στο επιθυμητό επίπεδο.</p> <p>Εάν η μονάδα βρίσκεται σε λειτουργία SMART, ελέγξτε την ένδειξη ποιότητας αέρα στο περιβάλλον χρήστη προϊόντος ή από την εφαρμογή Wellbeing - εάν όλες οι τιμές PM δείχνουν σταθερά 999-1000 χωρίς καμία μείωση, τότε το πιθανότερο είναι ο αισθητήρας να είναι φραγμένος. Χρησιμοποιήστε ηλεκτρική σκούπα για να καθαρίσετε τον αισθητήρα μέσω του παραθύρου αισθητήρα - αναλυτικές οδηγίες στην ενότητα ΚΑΘΑΡΙΣΜΟΣ, ΦΡΟΝΤΙΔΑ ΚΑΙ ΦΥΛΑΞΗ παραπάνω.</p>	Ο αισθητήρας PM στη μονάδα είναι εξαιρετικά ακριβής και ευαίσθητος και είναι σύνηθες για τον καθαριστή να αντιδρά σε κακή ποιότητα αέρα αυξάνοντας την ταχύτητα του ανεμιστήρα - ώστε να επαναφέρει την ποιότητα του αέρα του

			χώρου σε ασφαλή επίπεδα.
3	Ο καθαριστής αέρα λειτουργεί στη χαμηλότερη ταχύτητα ανεμιστήρα διαρκώς για παρατεταμένες περιόδους	<p>Εάν η συσκευή βρίσκεται σε λειτουργία MANUAL, ελέγξτε τον διακόπτη ολίσθησης της ταχύτητας του ανεμιστήρα στο περιβάλλον χρήστη προϊόντος ή μέσα από την εφαρμογή Wellbeing και ρυθμίστε τον στο επιθυμητό επίπεδο.</p> <p>Εάν η μονάδα βρίσκεται σε λειτουργία SMART, ελέγξτε την ένδειξη ποιότητας αέρα στο περιβάλλον χρήστη προϊόντος ή από την εφαρμογή Wellbeing - εάν όλες οι τιμές PM δείχνουν σταθερά την ένδειξη «πολύ καλή» χωρίς καμία αύξηση, τότε πρόκειται για μια κανονική συμπεριφορά της μονάδας - η ποιότητα του αέρα είναι πολύ καλή! Εάν η τιμή PM_{2,5} είναι υψηλή και η μονάδα εξακολουθεί να λειτουργεί στη χαμηλότερη ταχύτητα ανεμιστήρα, ελέγξτε τότε το εικονίδιο αλλαγής φίλτρου στο περιβάλλον χρήστη προϊόντος ή εντός της εφαρμογής Wellbeing, και εάν ανάψει αντικαταστήστε το χρησιμοποιημένο φίλτρο με νέο. Αυτό θα πρέπει να επιλύσει το συγκεκριμένο πρόβλημα με την ταχύτητα ανεμιστήρα.</p> <p>Εάν δεν βοηθήσει κανένα από τα παραπάνω βήματα Ή οδηγίες στην εφαρμογή Wellbeing, ανατρέξτε στο στοιχείο 9 του πίνακα.</p>	Η μονάδα έχει σχεδιαστεί ώστε όταν ένα φίλτρο βρίσκεται στο τέλος του κύκλου ζωής του, τουλάχιστον στη λειτουργία SMART, θα αποθαρρύνει τη χρήση έως ότου το φίλτρο αντικατασταθεί, περιορίζοντας την ταχύτητα του ανεμιστήρα έτσι ώστε να μην εισαχθούν εκ νέου τα παγιδευμένα σωματίδια στην ατμόσφαιρα.
4	Ο καθαριστής αέρα παράγει έναν δυνατό ή μη φυσιολογικό θόρυβο	<p>Εξασφαλίστε ότι η είσοδος αέρα (γύρω από το μπροστινό πάνελ) και το άνοιγμα εξόδου αέρα (στο επάνω μέρος της μονάδας) δεν παρεμποδίζονται και υπάρχει διάκενο τουλάχιστον 30 cm ανάμεσα στις περιοχές αυτές και την πλησιέστερη επιφάνεια. Εάν χρησιμοποιείτε ένα προσαρμοσμένο υφασμάτινο κάλυμμα, δοκιμάστε να εφαρμόσετε ξανά το κάλυμμα στο πάνελ πιο σφιχτά Ή να εκτελέσετε λειτουργία χωρίς το κάλυμμα, ώστε να δείτε εάν ο θόρυβος γίνει κανονικός.</p> <p>Εάν δεν βοηθήσει κανένα από τα παραπάνω βήματα Ή οδηγίες στην εφαρμογή Wellbeing, ανατρέξτε στο στοιχείο 9 του πίνακα.</p>	Ένας μη φυσιολογικός θόρυβος Ή ένας ασυνήθιστα υψηλός ήχος δεν είναι εσκεμμένος, συνεπώς συνιστάται να διορθωθεί.

5	<p>Ο καθαριστής αέρα ή ο ανεμιστήρας δεν λειτουργεί</p>	<p>Εξασφαλίστε ότι χρησιμοποιείται η οικιακή πρίζα τοίχου και ότι η μονάδα τροφοδοτείται. Εάν είναι απαραίτητο, δοκιμάστε να σπρώξετε το βύσμα μέσα στην πρίζα τοίχου για να ελέγξετε εάν αυτό επιλύει το πρόβλημα.</p> <p>Εάν έχετε αντικαταστήσει πρόσφατα ένα φίλτρο, αφαιρέστε το και τοποθετήστε το πάλι. Ελέγξτε εάν το φίλτρο έχει σωστό προσανατολισμό, ώστε ο αισθητήρας RFID να μπορεί να το ανιχνεύσει.</p> <p>Εάν δεν βοηθήσει κανένα από τα παραπάνω βήματα ή οδηγίες στην εφαρμογή Wellbeing, ανατρέξτε στο στοιχείο 9 του πίνακα.</p>	<p>Ως μηχανισμός ασφαλείας, για να αποφύγετε τον κίνδυνο τραυματισμού από τη λεπίδα του ανεμιστήρα, η μονάδα δεν θα λειτουργεί εάν δεν ανιχνεύσει την παρουσία φίλτρου.</p>
6	<p>Ο καθαριστής αέρα εκτελείται, όμως η ποιότητα του αέρα δεν βελτιώνεται</p>	<p>Εάν η μονάδα βρίσκεται σε λειτουργία SMART, παρακολουθήστε προσεκτικά τη διαφορά στα επίπεδα ποιότητας αέρα από την εφαρμογή Wellbeing για τα επόμενα 20 λεπτά - εάν δεν δείτε καμία βελτίωση στις τιμές ποιότητας αέρα στην εφαρμογή Wellbeing εντός αυτού του διαστήματος, προχωρήστε στο παρακάτω βήμα.</p> <p>Μεταβείτε σε λειτουργία MANUAL και ρυθμίστε την ταχύτητα του ανεμιστήρα σε υψηλότερο επίπεδο για να δείτε εάν αυτό βοηθά στην επίλυση του προβλήματος. Εάν εξακολουθείτε να μην βλέπετε κάποια βελτίωση, δοκιμάστε το παρακάτω βήμα.</p> <p>Δοκιμάστε να κλείσετε οποιοδήποτε ανοιχτές πόρτες ή παράθυρα στο δωμάτιο και εκτελέστε πάλι τη μονάδα στην υψηλότερη ταχύτητα ανεμιστήρα για 20 λεπτά. Εάν αυτό επιλύσει το πρόβλημα, προτείνουμε να λειτουργήσετε τη μονάδα σε αυτό το στεγανοποιημένο περιβάλλον όσο το δυνατόν περισσότερο, μέχρι να βελτιωθεί η ποιότητα του αέρα και εκτός του δωματίου (ή σε άλλα δωμάτια).</p>	<p>Εάν η μονάδα βρίσκεται σε δωμάτιο μεγαλύτερο από το συνιστώμενο μέγεθος, θα χρειαστεί περισσότερος χρόνος για να βελτιωθεί η ποιότητα του αέρα. Να είστε υπομονετικοί και να διατηρείτε τη μονάδα στη μέγιστη δυνατή ταχύτητα.</p> <p>Η μονάδα παρέχεται με πολλά φίλτρα - εξασφαλίστε ότι έχετε τα κατάλληλα φίλτρα για να αντιμετωπίσετε τους ρύπους που επιθυμείτε να απομακρύνετε.</p>

7	Ο καθαριστής αέρα παράγει ή αναδύει μια περίεργη μυρωδιά	<p>Την πρώτη φορά που εκτελείτε τη μονάδα, ενδέχεται να αντιληφθείτε μυρωδιά πλαστικού, κόλλας ή χρώματος - ιδιαίτερα κοντά στο άνοιγμα της εξόδου αέρα - αυτό είναι αναπόφευκτο σε ορισμένες περιπτώσεις (ακριβώς όπως η «μυρωδιά νέου αυτοκινήτου»), όμως θα εξαφανιστεί γρήγορα.</p> <p>Εάν αντιληφθείτε μυρωδιά καμένου, αποσυνδέστε τη μονάδα και επικοινωνήστε με το εξουσιοδοτημένο κέντρο σέρβις της AEG για περαιτέρω βοήθεια.</p>	<p>Να φροντίζετε τα φίλτρα να είναι πάντα καλυμμένα με κατάλληλη συσκευασία όταν δεν χρησιμοποιούνται.</p>
8	Δεν μπορώ να ρυθμίσω τον καθαριστή αέρα στην εφαρμογή	<p>Εάν δεν μπορείτε να ρυθμίσετε τη μονάδα και να την συνδέσετε στην εφαρμογή Wellbeing ύστερα από μερικές προσπάθειες ακολουθώντας τα βήματα στην εφαρμογή Wellbeing και τις Συνήθειες ερωτήσεις, τότε συνιστάται να επικοινωνήσετε με ένα εξουσιοδοτημένο κέντρο σέρβις της AEG για υποστήριξη.</p>	<p>Το chip WiFi στη μονάδα λειτουργεί μόνο στα 2,4Ghz, επομένως πρέπει να εξασφαλίσετε ότι το οικιακό σας WiFi λειτουργεί σε αυτό το εύρος ζώνης.</p>
9	Αντιμετωπίζω ένα άλλο πρόβλημα που δεν αναφέρεται εδώ. Ή κανένα από τα παραπάνω βήματα δεν βοήθησε στην επίλυση του προβλήματος	<p>Μπορείτε να αναζητήσετε περισσότερες λύσεις προβλημάτων και οδηγούς για Συνήθειες ερωτήσεις στον ιστότοπό μας ή στην εφαρμογή Wellbeing στις σελίδες πληροφοριών προϊόντος, ή επικοινωνήστε απευθείας με το εξουσιοδοτημένο κέντρο σέρβις της AEG για υποστήριξη. Ευχαριστούμε!</p>	<p>Να έχετε διαθέσιμο τον αριθμό PNC και τον σειριακό αριθμό της μονάδας.</p>

Gracias por elegir el purificador de aire de la serie AEG AX5 / AX7. Utilice siempre consumibles, accesorios y piezas de repuesto originales de AEG para obtener los mejores resultados de su unidad. Este aparato se ha diseñado pensando en el medio ambiente y, por lo tanto, todas las piezas plásticas están marcadas para su reciclaje.

INFORMACIÓN GENERAL SOBRE SEGURIDAD

Este MANUAL DE INSTRUCCIONES ofrece instrucciones de funcionamiento específicas para su modelo O serie. Utilice la unidad únicamente como se indica en este manual. Estas instrucciones no están destinadas a cubrir todas las posibles condiciones y situaciones posibles. Se debe tener sentido común y precaución al instalar, operar y mantener cualquier aparato.

¡ADVERTENCIA! - SEGURIDAD DE NIÑOS Y PERSONAS VULNERABLES

Existe riesgo de asfixia, lesiones o incapacidad permanente. Mantenga el embalaje alejado de los niños.

Este aparato puede ser utilizado por niños de 8 años en adelante y personas cuyas capacidades físicas, sensoriales o mentales estén disminuidas o que carezcan de la experiencia y conocimientos suficientes para manejarlo, siempre que cuenten con las instrucciones o la supervisión sobre el uso de la unidad de forma segura y comprendan los riesgos.

La limpieza y el mantenimiento correspondientes al usuario no podrán ser realizados por niños sin supervisión. Los niños no deben jugar con la unidad. Es necesario mantener alejados de la unidad a los niños de menos de 3 años salvo que estén bajo supervisión continua.

¡PRECAUCIÓN! - EVITE LESIONES O DAÑOS A LA UNIDAD O PROPIEDAD

No dirija el flujo de aire a chimeneas u otras fuentes relacionadas con el calor, ya que podría causar llamas.

No se suba ni coloque objetos sobre la unidad.

No cuelgue objetos de la unidad.

No coloque recipientes con líquidos sobre la unidad.

Apague la unidad en la fuente de alimentación cuando no se vaya a utilizar durante un período prolongado.

No bloquee ni cubra el área de entrada de aire, el área del ventilador ni la rejilla de salida de aire.

Asegúrese de que todos los equipos eléctricos/electrónicos están al menos a 30 cm de la unidad.

¡PRECAUCIÓN! - MONTAJE EN PARED: EVITE LESIONES O DAÑOS MATERIALES

Utilice siempre un tornillo y un tapón de plástico adecuados para el gancho para colgar en la pared, según el material de la pared (por ejemplo, taco que se puede clavar con tornillos para hormigón O taco expandible con tornillos para paneles de yeso, etc.). Si no está seguro del tipo de pared, pida a un albañil O un constructor cualificado que inspeccione y recomiende el tipo correcto de tornillo y tapón de acuerdo con las normas de construcción locales o nacionales.

En ningún caso utilice el gancho de pared con un solo tornillo. Utilice siempre las precauciones de seguridad y el equipo de protección adecuados al taladrar orificios en la pared O al manipular dicho equipo (por ejemplo, guantes de seguridad, máscara antipolvo, etc.).

No arrastre O tire de la unidad del cable de alimentación mientras está montada en la pared. Asegúrese de que el cable de alimentación esté ajustado a la pared y al suelo para evitar que se enreden indebidamente objetos con el cable y, por lo tanto, se tire accidentalmente de la unidad.

Asegúrese de que el gancho para colgar en la pared esté bien sujeto a la pared y en el ángulo correcto (por ejemplo, paralelo al suelo sin inclinarse) para obtener mejores resultados.

Si no está seguro de si el gancho para colgar en la pared se ha asegurado correctamente en la pared, antes de montar la unidad, pruebe el gancho a) aplicando algo de presión desde la parte superior con las manos para ver si se dobla y b) tirando del gancho hacia usted con un movimiento de tracción para ver si los tornillos se aflojan.

INFORMACIÓN SOBRE RADIO

Frecuencia de trabajo WiFi y potencia máxima de salida: 2,4 Ghz; 15 dBm

Frecuencia de trabajo RFID y potencia máxima de salida: 13,56 Mhz; 30 dBm ±

10% consumo energético del producto en espera en red es inferior a 2,0 W

INFORMACIÓN SOBRE SEGURIDAD ELÉCTRICA

¡ADVERTENCIA! - EVITE EL PELIGRO DE INCENDIO O DESCARGA ELÉCTRICA

Esta unidad se puede utilizar con una fuente de alimentación de 50 Hz o 60 Hz sin ningún cambio. No utilice un cable de extensión ni un enchufe adaptador.

No retire ninguna clavija del cable de alimentación. No apriete, doble ni anude el cable de alimentación.

No corte ni dañe el cable de alimentación. Si el cable eléctrico suministrado se daña, solo puede sustituirlo AEG, su servicio técnico o un profesional cualificado. Esta unidad no contiene piezas que el usuario pueda reparar. Llame siempre a un

servicio técnico autorizado de AEG para realizar reparaciones.

Bajo ninguna circunstancia, corte, quite o puentee la clavija de conexión a tierra (vea la imagen 26 en la página 3; para el Reino Unido, vea la imagen 27). Si no está seguro de que la toma está correctamente conectada a tierra o protegida por un fusible de retardo o disyuntor, pida a un electricista cualificado que instale la toma adecuada de acuerdo con el Código Eléctrico Nacional O con los códigos y normativas locales aplicables.

No guarde ni utilice gasolina u otros líquidos inflamables cerca de este o de cualquier otro aparato. Lea las etiquetas de los productos para conocer la inflamabilidad y otras advertencias.

Evite que el agua o cualquier otro líquido o detergente inflamable penetre en la unidad para evitar descargas eléctricas o riesgo de incendio. Asegúrese de desenchufar la unidad antes de limpiarla.

Nunca desenchufe la unidad tirando del cable de alimentación. Agarre siempre el enchufe firmemente y tire hacia afuera del receptáculo.

¡PRECAUCIÓN! - EVITE LESIONES GRAVES O LA MUERTE

No inserte ni coloque los dedos u objetos en el área de descarga de aire o en la rejilla frontal de la unidad.

No encienda ni detenga la unidad desenchufando el cable de alimentación o apagando la energía en la caja eléctrica.

En caso de avería (chispas, olor a quemado, etc.), detenga inmediatamente la operación, desconecte el cable de alimentación y llame a un servicio técnico autorizado de AEG.

No utilice la unidad con las manos húmedas.

No tire del cable de alimentación.

No toque el aspa del ventilador al retirar los filtros.

ELIMINACIÓN



Este símbolo en la unidad o en su embalaje indica que la unidad no se debe tratar como un residuo doméstico. Para reciclar su unidad, llévela a una ubicación oficial donde puedan extraer y reciclar la batería y las piezas eléctricas de forma segura y profesional. Siga las reglas de su país para la recolección de productos eléctricos y baterías recargables.

ANTES DE COMENZAR

Lea atentamente este manual y preste especial atención a la información sobre seguridad. ¡Preste especial atención a las secciones de PRECAUCIÓN! Compruebe que se incluyen todos los componentes y piezas clave descritos.

WALL HANG
HOOK

CUSTOMIZED
DECOR KITS

TAILORED
FILTER KITS

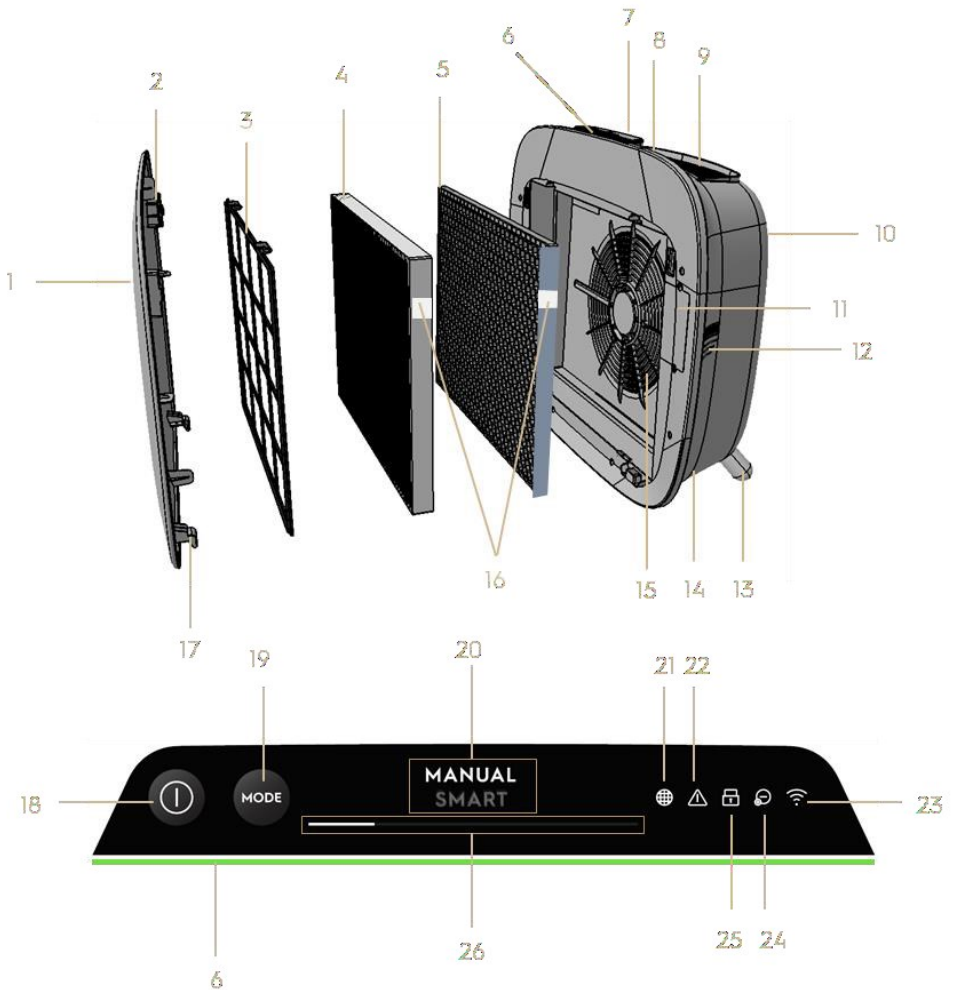
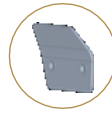

COMPONENTES CLAVE DE LOS PURIFICADORES DE AIRE DE LA SERIE AX7 / AX5

1	Panel frontal extraíble y personalizable	14	Cavidad del cable de alimentación
2	Imanes del panel frontal	15	Cavidad del motor del ventilador, rejilla
3	Prefiltro de malla	16	Etiqueta(s) RFID
4	Filtro de partículas ultrafinas	17	Ganchos del panel frontal

5	Filtro de carbón VOC	18	Botón POWER (ENCENDIDO/APAGADO)
6	Indicador de calidad del aire	19	Botón MODE
7	Pantalla IU (IU: interfaz de usuario)	20	Pantalla de modo
8	Asa superior extraíble para transportar	21	Icono de cambio del filtro
9	Rejilla de salida de aire	22	Icono de alerta
10	Mango trasero para levantar y colgar	23	Icono WiFi
11	Caja de sensores	24	Icono de ionizador
12	Ventana del sensor	25	Icono de bloqueo de seguridad
13	Patas extraíbles x2	26	Control deslizante de velocidad del ventilador e indicador

NOTA: Es posible que su modelo específico no tenga todos los componentes y características indicados en este MANUAL DE USUARIO. Consulte el envase del producto o la página de especificaciones del producto en nuestro sitio web para obtener detalles exactos sobre su modelo. AEG se reserva el derecho de cambiar la información contenida en el presente documento sin previo aviso.

DESEMBALAJE Y CONFIGURACIÓN—imagen páginas 6-7

Tenga cuidado al desembalar el purificador de aire. La unidad tiene varios componentes desmontables que pueden haberse soltado durante el transporte, así que abra la caja con cuidado y mientras la coloca sobre una gran superficie plana o el suelo.

189. Retire con cuidado la unidad (por ejemplo, con el asa superior cuando esté disponible) y los componentes auxiliares de la caja principal. Retire el embalaje de plástico y deséchelo según las instrucciones de seguridad y reciclaje locales.

190. Si se monta en la pared:

- Lea las instrucciones de seguridad de la sección SEGURIDAD GENERAL antes de continuar.
- Identifique un lugar en la pared donde le gustaría montar la unidad. El punto debe estar al menos 20 cm por debajo del nivel de los ojos cuando esté completamente erguido (incluso más abajo es ideal y recomendado), para una visualización óptima y facilidad de limpieza debajo de la unidad. Asegúrese también de que la toma de corriente más cercana esté a un máximo de 1,5 m de distancia y que haya un espacio libre de al menos 20 cm entre el lado derecho (ventana del sensor) de la unidad y otra superficie cercana.
- Coloque suavemente el gancho provisto de manera plana contra la superficie de la pared y marque con un lápiz los dos puntos donde se perforarán los tornillos. El gancho debe colocarse de manera que la punta que sobresale (sin los agujeros) esté en la parte superior

(consulte la imagen n.º 2).

- d. Dependiendo de la pared, utilice un taladro adecuado para hacer dos agujeros en la pared con las marcas identificadas e inserte los tapones como sea necesario.
- e. Dependiendo de la pared, utilice los tornillos adecuados para el siguiente paso. Coloque el gancho plano contra la superficie de la pared, de modo que los orificios sean concéntricos y el gancho quede paralelo al suelo sin ninguna inclinación, y luego apriete los tornillos hasta que el gancho esté firmemente en su lugar y no se mueva si se tira de él.
- f. Levante la unidad y colóquela en el gancho de manera que la parte superior del gancho encaje firmemente en el mango incorporado en la parte posterior de la unidad.
- g. Ajuste suavemente la unidad para eliminar cualquier inclinación, como si de un cuadro se tratase. Asegúrese de que la unidad esté plana contra la pared.
- h. Al desmontar la unidad, recuerde desconectar primero el cable de alimentación de la toma.

191. Si lo coloca en el suelo:

- a. Coja las patas cilíndricas y atorníllelas en la unidad girando hacia la derecha hasta oír un clic (u obtener algo de resistencia).
- b. Levante la unidad y colóquela junto a la toma de corriente que va a utilizar.
- c. Asegúrese de dejar un espacio mínimo de 30 cm entre la parte frontal (entrada de aire) y al menos 20 cm entre el lado derecho (ventana del sensor) de la unidad y otras superficies. Asegúrese también de dejar un amplio espacio libre sobre la parte superior (rejilla de salida de aire), para que la unidad pueda funcionar lo mejor posible para distribuir aire puro a través de la habitación.
- d. Al montar en la pared, retire las patas cilíndricas de la base de la unidad para una distribución de aire más eficiente.

192. Retire el panel frontal tirando suavemente de la unidad con ambas manos.

193. Saque el prefiltro de malla, el filtro de partículas ultrafinas y las capas de filtro de carbono VOC y retire todo el embalaje de plástico. Deseche según las instrucciones de seguridad y reciclaje locales.

194. Vuelva a colocar las capas del filtro en la unidad en el mismo orden que se encontraron originalmente (es decir, el filtro de carbón VOC primero). Al insertar, tenga cuidado de sujetar el filtro de forma que la etiqueta RFID del filtro se encuentre en la parte superior derecha: debe estar cerca de la

portezuela de la caja del sensor.

195. Vuelva a acoplar el prefiltro de malla y el panel frontal a la unidad.
196. Enchufe el cable de alimentación de la unidad a la toma de corriente más cercana para que se ilumine el botón POWER en la interfaz de usuario del producto.
197. Para obtener los mejores resultados, utilice la unidad en una zona cerrada con puertas y ventanas cerradas cuando sea posible.

PRIMER USO Y CONTINUO USO: imagen páginas 6-7

ENCENDIDO

198. Pulse la tecla POWER  una vez para encender el purificador de aire

NOTA: En cada nueva ejecución, los sensores tardarán unos 10 segundos en calibrar y analizar la calidad del aire antes de aumentar a la velocidad adecuada del ventilador. Durante este tiempo, el indicador de calidad del aire parpadeará lentamente en blanco.

CAMBIO DE MODOS Y VELOCIDADES DEL VENTILADOR

199. Toque la tecla MODE  para alternar entre los dos modos: SMART y MANUAL

SMART: Este es el modo predeterminado en el que se inicia la unidad. En el modo SMART, la unidad utilizará los datos del sensor como entrada para decidir la velocidad adecuada del ventilador

y el tipo de pantalla y el nivel de intensidad de la IU. El usuario no puede ajustar manualmente la velocidad del ventilador en este modo. Para más información, consulte la sección INDICADOR DE CALIDAD DEL AIRE.

NOTA: La luz AQI se apagará por completo en una habitación oscura cuando la unidad esté en modo inteligente o SMART, para no molestar.

MANUAL: En el modo MANUAL, la unidad utilizará los datos del sensor como entrada solo para mostrar el nivel de calidad del aire a través del indicador de calidad del aire pero no se ajustará automáticamente la velocidad del ventilador. Este modo se utiliza mejor para una rápida limpieza, especialmente cuando el usuario prevé un aumento de partículas en la habitación debido a las tareas del hogar (por ejemplo, pasar la aspiradora).

200. Mientras se encuentra en el modo MANUAL, toque y desplácese por el control

deslizante de velocidad del ventilador para ajustar la velocidad de limpieza; el lado izquierdo es la más baja y el lado derecho es la más alta.

NOTA: La unidad aumentará O disminuirá gradualmente hasta el ajuste de velocidad elegido. El control deslizante también actúa como indicador de la velocidad actual del ventilador.

201. ESPERA Y APAGADO CON WIFI: El purificador de aire está diseñado con los principios de ECODISEÑO en mente y, por lo tanto, tendrá como objetivo limitar el consumo de energía a menos de 2,0 W cuando la unidad está apagada (a menos que el usuario tenga permiso para anularlo). Cuando la unidad está encendida, si no tiene conectividad WiFi O no está incorporada, la señal de radio WiFi se apaga automáticamente transcurridos 30 minutos para ahorrar energía: para volver a encender la señal de radio WiFi manualmente e iniciar la INCORPORACIÓN de la señal acústica (paso 21 solo) o desenchufarla y volver a enchufarla en la toma de corriente.

ICONOS E INDICADORES DE FUNCIONES

NOTA: Es posible que no todos los indicadores O iconos de funciones estén disponibles en su modelo. Consulte la información del embalaje o las especificaciones del producto en el sitio web para obtener detalles sobre las funciones disponibles.

202. CAMBIO DEL FILTRO: Los filtros de alta eficacia de la unidad no se pueden lavar, solo pueden sustituirse. El icono de cambio de filtro  se iluminará para recordarle que cambie su(s) filtro(s). Su purificador de aire puede estar equipado con más de un filtro, así que consulte la aplicación Wellbeing para obtener detalles sobre qué capa de filtro debe reemplazarse. Asegúrese siempre de retirar la bolsa de protección de plástico del filtro antes de usarlo en la unidad. Una vez sustituido el filtro usado, el icono de cambio del filtro se apaga automáticamente y no se necesita ninguna acción de reinicio.

203. ALERTA: El icono de alerta  se encenderá para avisarle de un error eléctrico o electrónico en su unidad. Consulte la aplicación Wellbeing para obtener más detalles sobre el tipo de error, los detalles de los componentes y cualquier acción de mitigación. Encontrará más información en la sección de ERRORES Y SOLUCIÓN DE PROBLEMAS a continuación.

204. BLOQUEO DE SEGURIDAD: La unidad está equipada con una función de bloqueo de seguridad que desactiva la IU del producto para evitar presionar accidentalmente. La función de bloqueo de seguridad se puede activar y desactivar con la aplicación Wellbeing o presionando durante 5 segundos las teclas POWER y MODE simultáneamente. El icono de bloqueo de seguridad 

se iluminará cuando la función esté activada.

205. IONIZADOR: La unidad está equipada con un módulo ionizador, que cuando está habilitado genera iones negativos para ayudar aún más con el proceso de purificación del aire. El ionizador está apagado de forma predeterminada y solo se puede encender y apagar con la aplicación Wellbeing. Cuando la función está activada, el icono del ionizador  se enciende. Para obtener más detalles sobre cómo un ionizador ayuda a reducir las partículas en el aire, consulte la página de información del producto en el sitio web.

206. WiFi: La unidad está equipada con un módulo WiFi, que permite el control remoto y el acceso a muchas más funciones, incluido el seguimiento basado en el tiempo de los datos de la calidad del aire interior. Cuando la unidad está conectada al WiFi doméstico, este icono  se iluminará. Si el icono parpadea, indica una pérdida temporal de la conectividad WiFi; consulte la aplicación Wellbeing para obtener más detalles.

NOTA: Descargue nuestra aplicación Wellbeing y siga las instrucciones paso a paso para conectar el purificador de aire en línea.







207. INDICADOR DE CALIDAD DEL AIRE: La unidad está equipada con sensores de calidad del aire. El sensor de partículas por láser (PM) es un sensor de partículas de alta precisión que puede detectar niveles PM1, PM2.5 y PM10. El indicador de calidad del aire mostrará visualmente, con la ayuda de una escala de colores, la calidad del aire en tiempo real según la tabla siguiente. Cuando se encuentra en modo SMART, el nivel de calidad del aire también determina la velocidad del ventilador según se indica en la tabla siguiente.

NOTA: Asegúrese de limpiar regularmente la ventana del sensor para asegurarse de que no se obstruya con polvo y que los sensores sigan funcionando con precisión. Asegúrese también de que los niveles de humedad sean óptimos (entre 35-80%) para una lectura precisa de los sensores.

COLOR CLARO	PM 2,5 (µg/m3)	ESTADO DE CALIDAD DEL AIRE	VELOCIDAD DEL VENTILADOR
Blanco	Calibrado Incorporación		
Verde	0 - 12	Muy bueno	2
Amarillo	13 - 35	Buena	3
Naranja	36 - 55	Mala	4
Rojo	56 - 150	Muy mala	5
Morado	151 – 250	Mala	5
Granate	>250	Muy mala	5

INCORPORACIÓN: imagen páginas 6-7

NOTA: Es posible que algunos pasos en el flujo de incorporación hayan cambiado, siga las instrucciones paso a paso en la última versión de la aplicación como referencia en caso de discrepancia. Asegúrese de que el WiFi doméstico esté funcionando en la banda de 2,4 GHz y no en la banda de 5 GHz, ya que el purificador de aire no lo reconocerá.

- 208.** Busque la aplicación Wellbeing en la aplicación iOS o en la tienda Google Play, descárguela, regístrese e inicie sesión en la aplicación. Aquí podrá “Añadir un dispositivo” a la aplicación y seguir las instrucciones paso a paso para incorporar la unidad; los pasos a continuación son indicativos.
- 209.** Después de conectar la unidad a la toma de corriente, mantenga presionado el botón POWER  durante 5 segundos hasta que el icono de WiFi  comience a parpadear rápidamente: esto indica que el punto de acceso de la unidad está activado y listo para conectarse al WiFi.
- 210.** vaya a la aplicación Wellbeing y use la cámara del teléfono para escanear el código de barras WiFi. El código de barras WiFi se puede encontrar en la etiqueta adhesiva de clasificación de la unidad (generalmente después del prefiltro de malla, imagen de referencia 7). También puede introducir manualmente los dígitos debajo del código de barras en la aplicación si el escaneo no funciona.
- 211.** Conecte la aplicación al punto de acceso de la unidad.
- 212.** Elija el WiFi doméstico de 2,4 GHz al que la unidad debe conectarse de la lista disponible y luego introduzca la contraseña para este WiFi doméstico en la aplicación; espere a que la unidad establezca una conexión.
- 213.** ¡Complete los pasos para nombrar a su purificador de aire recién incorporado!
- 214.** Más tarde, si alguna vez desea restablecer las credenciales de WiFi almacenadas en su unidad, mantenga presionado el botón POWER  durante 5 segundos hasta que el icono de WiFi  comience a parpadear (es decir, como en el paso 20, punto de acceso activado). Mientras esté en este estado, nuevamente, mantenga presionado el botón POWER  durante 5 segundos hasta que el icono de WiFi  deje de parpadear y no se encienda. La configuración de WiFi de la unidad ahora se restablece y no intentará conectarse a su red WiFi.

LIMPIEZA, CUIDADO Y ALMACENAMIENTO: imagen páginas 6-7

NOTA: Desenchufe siempre el purificador de aire antes de limpiar para evitar riesgos de incendio o descargas eléctricas. No utilice nunca detergentes abrasivos, detergentes agresivos o cera para limpiar la unidad. Los filtros de alta eficacia no se pueden lavar, siempre deben sustituirse cuando se acabe la vida útil.

LIMPIEZA Y CUIDADO

- 215.** Asegúrese de que la ventana del sensor no esté obstruida para un rendimiento óptimo de la unidad. Es natural que el polvo se acumule en esta área, por lo tanto, asegúrese de aspirar regularmente (por ejemplo, una vez cada 4 semanas) la ventana del sensor con una aspiradora que tenga una boquilla/cepillo estrecho.
- 216.** Las piezas de plástico de la unidad deben limpiarse con un paño seco sin aceite. Para las manchas en las piezas de plástico, use un paño de microfibra suave ligeramente humedecido para frotar suavemente contra la mancha.
- 217.** La tela adherida al panel frontal debe limpiarse con un paño seco sin aceite o usando una aspiradora con un cepillo suave para evitar que se rompan las fibras. El área alrededor de la entrada de aire en la parte frontal de la unidad puede acumular más polvo que otras partes y, por lo tanto, puede requerir una limpieza más frecuente para garantizar un rendimiento óptimo.

ALMACENAMIENTO

- 218.** Al guardarla, además de desenchufar la unidad y enrollar el cable de alimentación sin apretar alrededor de las patas inferiores, asegúrese de que la unidad, incluidos los filtros de alta eficiencia y el panel frontal de tela, estén cubiertos para evitar la acumulación de polvo.

CAMBIO DE LOS FILTROS: imagen páginas 6-7

NOTA: Los filtros, excepto el prefiltro de malla, no se pueden lavar y deben sustituirse siempre al final de la vida útil. Los purificadores de aire AX7 / AX5 incluyen una variedad de filtros entre los que elegir, adaptados a las necesidades de su estilo de vida. Cada capa de filtro está equipada con una etiqueta RFID inteligente para identificarla de forma única y para rastrear su uso a lo largo del tiempo. Vaya a la aplicación Wellbeing o a la página Información del producto en nuestro sitio web para encontrar una guía sobre cómo elegir el filtro adecuado para sus necesidades.

- 219.** Para obtener la mejor experiencia y asegurar un uso ininterrumpido del purificador de aire, controle la vida útil restante del filtro en la aplicación Wellbeing y solicite un filtro de reemplazo antes de que alcance el 0%. Si tiene las notificaciones habilitadas, la aplicación Wellbeing le informará cuando la vida útil del filtro esté cerca del final de su vida útil (por ejemplo, al 5%).

- 220.** Cuando uno o más de los filtros están al final de su vida útil, el icono de cambio de filtro se iluminará en la interfaz de usuario del producto para indicar la necesidad de reemplazo. Diríjase a la aplicación Wellbeing para identificar correctamente qué filtro está al final de su vida útil y necesita reemplazo. Cuando el filtro está al final de su vida útil, la velocidad del ventilador de la unidad se puede limitar en el modo SMART.
- 221.** El filtro usado puede estar muy cubierto de polvo y partículas, por lo que antes de abrir el panel frontal, asegúrese de tener a mano una bolsa o embalaje desechable para colocar el filtro usado.
- 222.** Retire el panel frontal y el prefiltro de malla y déjelos a un lado. A continuación, retire la capa de filtro que está al final de su vida útil y colóquela en la bolsa desechable que tiene a mano.
- 223.** A continuación, retire el embalaje de plástico del filtro de repuesto e introduzca el filtro en el lugar adecuado. Asegúrese de que el filtro de carbón VOC entre en primer lugar dentro de la unidad, seguido de un filtro de partículas ultrafinas. Vuelva a insertar el prefiltro de malla y cierre el panel frontal. El icono de cambio del filtro en la IU del producto dejará de estar encendido y la aplicación Wellbeing indicará lo mismo, con una nueva lectura de la vida útil del filtro.
- NOTA: En caso de que el cambio se refleje únicamente en la IU del producto y no en la aplicación Wellbeing, reinicie la aplicación y la unidad antes de continuar con la resolución de problemas.*
- 224.** Deseche el filtro usado, así como cualquier embalaje plástico, de acuerdo con las directrices locales sobre reciclaje. Las etiquetas RFID contienen circuitos que deben desecharse por separado del resto del filtro.

PERSONALIZACIÓN: imagen páginas 6-7

El purificador de aire de la serie AX7 / AX5 se ha diseñado con una forma única y un sentido estético para garantizar que se adapte a su hogar y su mobiliario, a diferencia de otros electrodomésticos. Además, la serie viene con muchos kits de personalización para la unidad que se suman a la estética pero también a la funcionalidad de la unidad.

PERSONALIZACIÓN DEL ASA SUPERIOR

El asa de piel de poliuretano (PU) de la parte superior de la unidad se conecta a la

unidad mediante dos tornillos. Siga los pasos que se indican a continuación para conectar o sustituir un asa superior existente.

225. Si está sustituyendo un asa de PU superior existente:

- a. Quite los dos tornillos, girándolos en sentido antihorario y déjelos a un lado junto con el asa existente.
- b. Retire el embalaje de plástico protector de la nueva asa y colóquela en la unidad apretando los tornillos, girando hacia la derecha, hasta que encuentre cierta resistencia. Asegure un ajuste perfecto sin espacio entre la unidad y el tornillo.
- c. Pruebe el asa levantando la unidad 5-6 cm por encima del suelo con ella y sacudiéndola suavemente.

226. Si va a añadir un asa superior por primera vez:

- a. En la parte superior de la unidad, entre la interfaz de usuario del producto y la rejilla de salida de aire, encontrará dos cavidades circulares aseguradas con un tapón de goma. Destape la cavidad quitando estos tapones de goma de la unidad tirando suavemente de los lados del tapón.
- b. Siga los pasos 37b. y 37c (arriba).

PERSONALIZACIÓN DEL PANEL FRONTAL

El aspecto del panel frontal se puede personalizar con una cubierta de tela para ayudar a acentuarlo, pero también para garantizar que la unidad combine bien con la decoración de la habitación. La cubierta de tela tiene una junta elástica que ayuda a fijarla al panel frontal, por lo que no es necesario ningún tornillo o grapa para su instalación.

227. Separe el panel frontal de la unidad y, si ya tiene una cubierta de tela extraíble, retírela suavemente del panel, asegurándose de no doblar el panel.

NOTA: Los modelos de la serie AX7 vienen con una tela unida permanentemente al panel frontal, esta tela no se puede quitar del panel, pero aún puede personalizar el panel con otra cubierta de tela encima de la tela existente.

228. Retire cualquier embalaje de plástico de la nueva cubierta de tela que va a usar.

229. Comenzando en la esquina superior izquierda del panel frontal, meta la banda elástica detrás del panel y mientras sostiene esa esquina en su lugar, use la otra mano dirigiéndose la esquina superior derecha mientras coloca continuamente la banda elástica de la cubierta de tela detrás del borde. del panel. Ahora tire de la cubierta de tela hacia el borde inferior del panel y tire firmemente del resto

del borde de la tela detrás de la parte inferior del panel.

230. Alise las arrugas de la cubierta de tela presionando contra las arrugas.

231. Vuelva a colocar el panel frontal con la cubierta de tela recién ajustada a la unidad y verifique los bordes para asegurarse de que no haya obstrucciones en el área de entrada de aire.

NOTA: Las cubiertas de tela personalizables se pueden lavar a máquina, según las instrucciones de cuidado proporcionadas con el kit. Es importante que la banda elástica a lo largo de los bordes de la cubierta de tela no se rompa y esté apretada, ya que ayuda a garantizar un flujo de aire óptimo en la unidad, con una disminución mínima del rendimiento. Si observa que la banda elástica está rota o muy suelta, es hora de cambiar la cubierta de tela.

PERSONALIZACIÓN DE LAS PATAS

Las patas de elastómero termoplástico (TPE) están sujetas a la unidad mediante tornillos integrados. Las patas, como el asa superior, son desmontables. Siga los pasos que se indican a continuación para conectar o cambiar un juego de patas existente.

232. Coloque la unidad sobre su parte trasera, para que el panel frontal esté frente al techo. Afloje las patas existentes, en su caso, girándolas hacia la izquierda.

233. Retire cualquier plástico protector que cubra el nuevo juego de patas.

234. Empuje suavemente el tornillo incorporado de las nuevas patas en la cavidad en la parte inferior de la unidad y asegúrelas girando en el sentido de las agujas del reloj hasta que encuentre algo de resistencia.

235. Compruebe la estabilidad de las patas colocando la unidad en posición vertical, levantándola unos 5-6 cm del suelo y agitándola suavemente.

ERRORES Y SOLUCIÓN DE PROBLEMAS

La siguiente tabla es solo una lista limitada. Para obtener la sección más reciente y completa sobre solución de problemas, preguntas frecuentes y guía de errores, consulte la sección correspondiente en nuestro sitio web o la aplicación Wellbeing.

#	PROBLEMA	SOLUCIÓN DE PROBLEMAS	NOTAS
1	El icono de alerta del purificador de aire está encendido	<p>Si acaba de comprar la unidad o puso filtros nuevos, asegúrese de que los filtros estén colocados de la manera correcta para que el sensor lea las etiquetas RFID (consulte el punto 6 en la sección INCORPORACIÓN Y CONFIGURACIÓN anterior).</p> <p>Generalmente, la unidad viene con una variedad de sofisticados sensores, componentes electrónicos y otros componentes eléctricos y si uno de estos no funciona correctamente, verá que se ilumina el icono de alerta en la interfaz de usuario del producto. Para obtener más detalles sobre los pasos a resolver, diríjase a la aplicación Wellbeing y verifique los detalles cada vez que vea este icono iluminado.</p>	Tenga a mano el PNC y el NÚMERO DE SERIE de la unidad al llamar al servicio técnico.
2	El purificador de aire funciona a la velocidad máxima del ventilador todo el tiempo durante períodos prolongados	<p>Si está en modo MANUAL, verifique el control deslizante de velocidad del ventilador en la IU del producto o dentro de la aplicación Wellbeing y ajústelo al nivel deseado.</p> <p>Si está en modo SMART, verifique el indicador de calidad del aire en la interfaz de usuario del producto o dentro de la aplicación Wellbeing; si todos los valores de PM muestran constantemente 999-1000 sin ninguna reducción, lo más probable es que el sensor esté obstruido. Utilice una aspiradora para limpiar el sensor a través de la ventana del sensor: instrucciones detalladas de la sección LIMPIEZA, CUIDADO y ALMACENAMIENTO.</p>	El sensor de PM de la unidad es muy preciso y sensible, y es normal que el purificador reaccione a la mala calidad del aire aumentando la velocidad del ventilador para que la calidad del aire interior vuelva a niveles seguros.

3	<p>El purificador de aire funciona a la velocidad más baja en todo momento durante periodos prolongados</p>	<p>Si está en modo MANUAL, verifique el control deslizante de velocidad del ventilador en la IU del producto o dentro de la aplicación Wellbeing y ajústelo al nivel deseado.</p> <p>Si está en el modo SMART, verifique el indicador de calidad del aire en la interfaz de usuario del producto o dentro de la aplicación Wellbeing; si todos los valores de PM se están leyendo constantemente muy bien sin ningún aumento, entonces este es el comportamiento normal de la unidad: ¡la calidad del aire es muy buena! Si el valor de PM2.5 es alto y la unidad aún funciona a la velocidad más baja del ventilador, verifique el Icono de cambio de filtro en la interfaz de usuario del producto o dentro de la aplicación Wellbeing y, si está encendido, reemplace el filtro usado por uno nuevo, esto debería resolver el problema específico de velocidad del ventilador.</p> <p>Si ninguno de los pasos anteriores NI las instrucciones de la aplicación Wellbeing ayudan, consulte el artículo 9 de la tabla.</p>	<p>La unidad está diseñada para que cuando un filtro esté al final de su vida útil, al menos dentro del modo SMART, desaconsejará su uso hasta que se reemplace el filtro, limitando la velocidad del ventilador para no volver a introducir las partículas capturadas nuevamente en el aire.</p>
4	<p>El purificador de aire produce un ruido fuerte o anormal</p>	<p>Asegúrese de que la entrada de aire (alrededor del panel frontal) y la rejilla de salida de aire (parte superior de la unidad) no estén obstruidas y que haya un espacio libre de al menos 30 cm entre estas áreas y la superficie más cercana. Si usa una cubierta de tela personalizada, intente volver a aplicar la cubierta de tela al panel con más fuerza O intente operar sin ella para ver si el patrón de ruido se vuelve normal.</p> <p>Si ninguno de los pasos anteriores NI las instrucciones de la aplicación Wellbeing ayudan, consulte el artículo 9 de la tabla.</p>	<p>Un patrón anormal de ruido O un tono inusualmente alto no es normal, por lo que es mejor rectificarlo.</p>
5	<p>El purificador de aire o el ventilador no funcionan</p>	<p>Asegúrese de que la vivienda, el enchufe de pared que se está utilizando y la unidad estén recibiendo energía. Si es necesario, intente enchufar el enchufe firmemente en la toma de pared para comprobar si esto resuelve el problema.</p> <p>Si ha (re)colocado recientemente un filtro, extráigalo e introdúzcalo de nuevo. Verifique para asegurarse de que el filtro esté orientado correctamente, para que el sensor RFID pueda detectarlo.</p>	<p>Como mecanismo de seguridad, para evitar el riesgo de lesiones por el aspa del ventilador, la unidad no funciona si no detecta la presencia de filtros.</p>

		Si ninguno de los pasos anteriores NI las instrucciones de la aplicación Wellbeing ayudan, consulte el artículo 9 de la tabla.	
6	El purificador de aire funciona pero la calidad del aire no mejora	<p>Si está en el modo SMART, controle de cerca la diferencia en los niveles de calidad del aire dentro de la aplicación Wellbeing durante los próximos 20 minutos; si no ve ninguna mejora en los valores de calidad del aire en la aplicación Wellbeing durante este período, siga el paso a continuación.</p> <p>Cambie al modo MANUAL y ajuste la velocidad del ventilador a un nivel más alto para ver si esto ayuda a solucionar el problema. Si aun así no ve ninguna mejora, pruebe el siguiente paso.</p> <p>Intente cerrar las puertas O ventanas abiertas que den al exterior de la habitación y vuelva a hacer funcionar la unidad a la velocidad máxima del ventilador durante 20 minutos. Si esto resuelve el problema, le recomendamos que opere la unidad en este ambiente cerrado tanto como sea posible, hasta que la calidad del aire exterior (o en otras habitaciones) también esté en un buen nivel.</p>	<p>Si la unidad se coloca en una habitación más grande que el tamaño recomendado, la calidad del aire tardará más en mejorar; tenga paciencia y mantenga la unidad a la mayor velocidad posible.</p> <p>La unidad viene con varios filtros; asegúrese de tener los filtros adecuados para hacer frente al contaminante que busca eliminar.</p>
7	El purificador de aire produce o emite un olor extraño	<p>La primera vez que enciende la unidad, puede percibir un olor a plástico, pegamento o pintura, especialmente cerca de la rejilla de salida de aire, esto es inevitable en algunos casos (como el "olor a automóvil nuevo") pero debería desaparecer rápidamente.</p> <p>Si percibe un olor a quemado, desconecte la unidad y póngase en contacto con el centro de servicio técnico autorizado de AEG para obtener más ayuda.</p>	<p>Asegúrese siempre de que los filtros estén cubiertos con un embalaje adecuado mientras se guardan entre usos.</p>
8	No puedo incorporar el purificador de aire a la aplicación	<p>Si no puede incorporar la unidad y conectarla a la aplicación Wellbeing después de un par de intentos siguiendo los pasos de la aplicación Wellbeing y las preguntas frecuentes, lo mejor que puede hacer es ponerse en contacto con un centro de servicio autorizado de AEG para obtener asistencia.</p>	<p>El chip WiFi de la unidad funciona solo a 2,4 Ghz, así que asegúrese de que el WiFi de su hogar funcione con este ancho de banda.</p>

9	Tengo otro problema no enumerado aquí O ninguno de los pasos anteriores ha ayudado a resolver el problema	Puede buscar más guías de resolución de problemas y preguntas frecuentes en nuestro sitio web o en la aplicación Wellbeing en las páginas de información del producto, o ponerse en contacto directamente con el centro de servicio técnico autorizado de AEG para obtener asistencia. ¡Gracias!	Tenga a mano el PNC y el NÚMERO DE SERIE de la unidad.
---	--	--	--

Merci d'avoir choisi le purificateur d'air AEG AX5 / AX7. Utilisez toujours des consommables, accessoires et pièces de rechange AEG d'origine afin d'obtenir les meilleurs résultats de votre appareil. Cet appareil est conçu dans le souci du respect de l'environnement, tous les éléments en plastique sont donc étiquetés pour le recyclage.

CONSIGNES GÉNÉRALES DE SÉCURITÉ

Ce MANUEL D'UTILISATION vous donne des instructions d'utilisation spécifiques pour votre modèle OU votre gamme. Utilisez l'appareil uniquement comme indiqué dans ce manuel. Ces instructions ne sont pas destinées à couvrir toutes les conditions et toutes les situations pouvant se produire. Faites preuve de bon sens et de prudence lors de l'installation, de l'utilisation et de la maintenance de tout appareil.

AVERTISSEMENT ! - SÉCURITÉ DES ENFANTS ET DES PERSONNES VULNÉRABLES

Risque d'asphyxie, de blessure ou d'invalidité permanente. Ne laissez jamais les emballages à la portée des enfants.

Ce produit peut être utilisé par des enfants âgés d'au moins 8 ans et par des personnes ayant des capacités physiques, sensorielles ou mentales réduites ou dénuées d'expérience ou de connaissance, s'ils sont correctement surveillés ou si des instructions relatives à l'utilisation de cet appareil en toute sécurité leur ont été données et s'ils comprennent les risques encourus.

Le nettoyage et la maintenance utilisateur ne doivent pas être effectués par des enfants sans surveillance. Les enfants ne doivent pas jouer avec l'appareil. Les enfants de moins de 3 ans doivent être tenus à l'écart de l'appareil, à moins d'être surveillés en permanence.

ATTENTION ! – POUR ÉVITER TOUTE BLESSURE OU TOUT DOMMAGE MATÉRIEL

Ne dirigez pas le flux d'air sur des cheminées ou d'autres sources de chaleur car cela pourrait provoquer des flambées.

Ne montez pas et ne placez pas d'objets sur l'appareil.

Ne suspendez pas d'objets à l'appareil.

Ne placez pas de récipients contenant des liquides sur l'appareil.

Éteignez l'appareil à la source d'alimentation lorsqu'il n'est pas utilisé pendant une période prolongée.

Ne bloquez pas ou ne recouvrez pas la zone d'entrée d'air, la zone du ventilateur et le gril de sortie d'air.

Assurez-vous que tout équipement électrique/électronique se trouve à au moins 30 cm de l'appareil.

ATTENTION ! – MONTAGE MURAL : ÉVITEZ TOUTE BLESSURE OU TOUT DOMMAGE MATÉRIEL

Utilisez toujours la vis appropriée et la cheville en plastique pour le crochet de suspension murale, en fonction du matériau mural (par exemple, une cheville à clouer avec vis pour le béton OU une cheville d'extension avec vis pour cloisons sèches, etc.). Si vous n'êtes pas sûr du type de mur, faites appel à un entrepreneur qualifié OU à un constructeur pour inspecter et recommander la bonne vis et le bon type de chevilles selon les normes locales ou nationales.

N'utilisez en aucun cas le crochet mural avec une seule vis. Utilisez toujours les mesures de sécurité et les équipements de protection appropriés lorsque vous percez des trous dans le mur OU vous manipulez de tels équipements (gants de sécurité, masque de poussière, etc.).

Ne tirez pas sur l'appareil OU sur le cordon d'alimentation lorsqu'il est fixé au mur. Assurez-vous que le cordon d'alimentation est bien accroché au mur et au sol pour éviter tout enchevêtrement excessif d'objets avec le cordon et donc de tirer accidentellement sur l'appareil.

Assurez-vous que le crochet mural est fermement fixé au mur et au bon angle (par exemple, parallèle au sol sans inclinaison) pour de meilleurs résultats.

Si vous n'êtes pas sûr que le crochet mural a été correctement fixé au mur, avant de monter l'appareil, veuillez tester le crochet a) en appliquant une pression dessus avec vos mains pour voir s'il se défait et b) en tirant le crochet vers vous pour voir si les vis se détachent.

INFORMATIONS SUR LA RADIO

Fréquence de fonctionnement Wi-Fi et puissance de sortie maximale : 2,4 GHz ; 15 dBm

Fréquence de fonctionnement RFID et puissance de sortie maximale : 13,56 MHz ; 30 dBm \pm 10 % La consommation d'énergie du produit en veille réseau est inférieure à 2,0 W

INFORMATIONS RELATIVES À LA SÉCURITÉ ÉLECTRIQUE

AVERTISSEMENT ! – ÉVITEZ TOUT RISQUE D'INCENDIE OU D'ÉLECTROCUTION

Cet appareil peut être utilisé avec une alimentation de 50 Hz ou 60 Hz sans modification. N'utilisez pas de rallonge ni d'adaptateur électrique.

Ne retirez aucune broche du cordon d'alimentation. Ne pincez pas, ne courbez pas ou ne nouez pas le cordon d'alimentation.

Ne coupez pas ou n'endommagez pas le cordon d'alimentation. Si le cordon d'alimentation fourni est endommagé, il ne doit être remplacé que par AEG, son agent de service ou des personnes de qualification similaire. Cet appareil ne contient aucune pièce réparable par l'utilisateur. Faites appel à un réparateur AEG agréé pour les réparations.

Ne coupez, retirez ou dévissez en aucun cas la broche de mise à la terre (voir figure 26, page 3 ; pour le Royaume-Uni, voir figure 27). Si vous n'êtes pas sûr que la prise est correctement mise à la terre ou protégée par un fusible ou un disjoncteur de départ différé, demandez à un électricien qualifié d'installer la prise appropriée conformément au code national de l'électricité OU aux codes et règlements locaux applicables.

Ne stockez pas ou n'utilisez pas d'essence ou d'autres liquides et vapeurs inflammables à proximité de cet appareil ou de tout autre appareil. Lisez les étiquettes des produits pour l'inflammabilité et autres avertissements.

Ne laissez pas l'eau ou aucun autre liquide ou détergent inflammable entrer dans l'appareil pour éviter tout risque d'électrocution et/ou d'incendie. Veillez à débrancher l'appareil avant son nettoyage.

Ne débranchez jamais l'appareil en tirant sur le cordon d'alimentation. Saisissez toujours fermement la fiche et sortez-la du réceptacle.

ATTENTION ! – ÉVITEZ DE GRAVES BLESSURES OU LA MORT

N'insérez pas et ne placez pas les doigts ou les objets dans la zone d'évacuation de l'air ou la grille avant de l'appareil.

Ne démarrez pas ou n'arrêtez pas l'appareil en débranchant le cordon d'alimentation ou en coupant l'alimentation du boîtier électrique.

En cas de dysfonctionnement (étincelles, odeur de brûlé, etc.), arrêtez immédiatement l'appareil, débranchez le cordon d'alimentation et faites appel à un réparateur AEG agréé.

N'utilisez pas l'appareil avec des mains mouillées. Ne tirez pas sur le cordon d'alimentation.

Ne touchez pas la pale du ventilateur lorsque vous retirez le(s) filtre(s).

MISE AU REBUT



Ce symbole sur l'appareil ou son emballage indique que l'appareil ne doit pas être jeté avec les ordures ménagères. Pour recycler votre appareil, veuillez le transporter dans un lieu officiel où ils peuvent retirer et recycler la batterie et les composants électriques de manière sûre et professionnelle. Respectez les règles de votre pays pour la collecte des produits électriques et des batteries rechargeables.

AVANT DE COMMENCER

Lisez attentivement ce manuel et faites particulièrement attention aux consignes de sécurité. Prêtez une attention toute particulière aux sections **ATTENTION !**

Vérifiez que tous les composants et pièces clés décrits sont inclus.

WALL HANG
HOOK

CUSTOMIZED
DECOR KITS

TAILORED
FILTER KITS

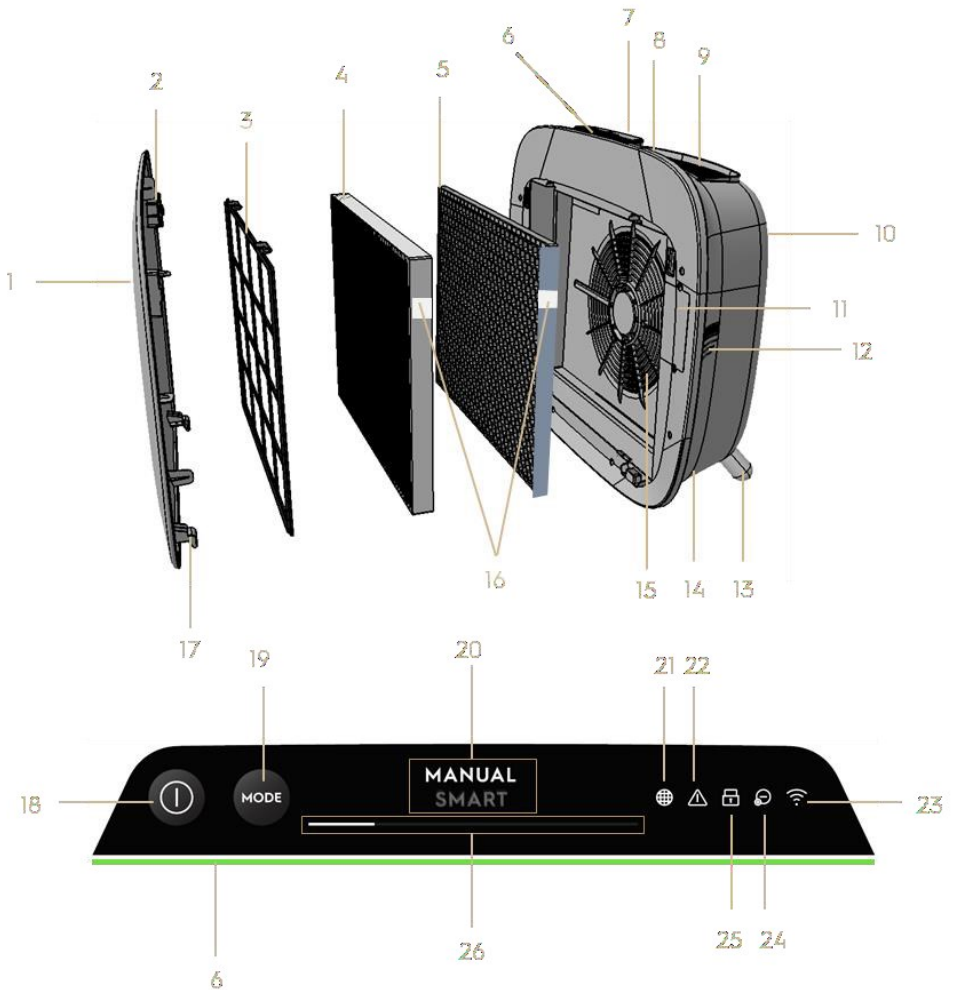
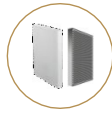
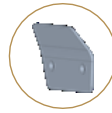

COMPOSANTS CLÉS DES PURIFICATEURS D'AIR AX7 / AX5

1	Façade avant amovible et personnalisable	14	Cavité du cordon d'alimentation
2	Aimants de la façade avant	15	Cavité du moteur du ventilateur, grille
3	Pré-filtre à mailles	16	Étiquette(s) RFID
4	Filtre à particules ultrafines	17	Crochets de la façade avant

5	Filtre à charbon VOC	18	Touche MARCHE/ARRÊT
6	Indicateur de qualité de l'air	19	Touche MODE
7	Affichage IU (IU : interface utilisateur)	20	Affichage du mode
8	Poignée supérieure amovible pour le transport	21	Icône Changement de filtre
9	Grille de sortie d'air	22	Icône Alerte
10	Poignée arrière pour soulever et suspendre	23	Icône Wi-Fi
11	Boîtier du capteur	24	Icône Ioniseur
12	Fenêtre du capteur	25	Icône Sécurité enfants
13	Pieds amovibles x2	26	Curseur et indicateur VITESSE VENTILATEUR

REMARQUE : Votre modèle spécifique ne possède peut-être pas tous les composants et caractéristiques énumérés dans ce MANUEL D'UTILISATION. Veuillez vérifier l'emballage du produit OU la page de spécifications du produit sur notre site Internet pour obtenir les détails exacts de votre modèle. AEG se réserve le droit de modifier les informations contenues dans les présentes sans préavis.

DÉBALLAGE ET INSTALLATION – illustrations pages 6-7

Faites attention en déballant le purificateur d'air. L'appareil dispose de plusieurs composants détachables qui peuvent s'être détachés en cours de transport, ouvrez donc la boîte avec précaution et placez-le sur une grande surface plane OU sur le sol.

236. Retirez délicatement l'appareil (par ex. avec la poignée supérieure, si disponible) et les accessoires fournis dans la boîte principale. Retirez l'emballage en plastique et jetez-le conformément aux instructions de sécurité et de recyclage locales en vigueur.

237. Installation murale :

- a. Veuillez consulter les consignes de sécurité de la section SÉCURITÉ GÉNÉRALE avant de continuer.
- b. Identifiez un emplacement sur le mur où vous souhaiteriez monter l'appareil. L'emplacement doit être situé à au moins 20 cm au-dessous du niveau des yeux lorsque vous vous tenez debout (encore plus bas, c'est idéal et recommandé), pour une visibilité optimale et un nettoyage sous l'appareil. Assurez-vous également que la prise d'alimentation la plus proche est à une distance maximale de 1,5 m et qu'il y a une ouverture d'au moins 20 cm entre le côté droit (fenêtre du capteur) de l'appareil et toute autre surface adjacente.
- c. Placez délicatement le crochet fourni à plat contre la surface du mur et à l'aide d'un crayon, marquez les deux endroits où percer. Le crochet doit être placé de telle sorte que la pointe saillante (sans trous) se

trouve en haut (reportez-vous à l'illustration n°2).

- d. En fonction du mur, veuillez utiliser un foret adapté pour faire deux trous dans le mur aux marques identifiées ; et insérez les chevilles si nécessaire.
- e. En fonction du mur, veuillez utiliser les vis appropriées pour l'étape suivante. Placez le crochet à plat contre la surface du mur, de sorte que les trous soient concentriques et que le crochet soit parallèle au sol sans aucune inclinaison, puis serrez les vis jusqu'à ce que le crochet soit bien en place et ne bouge pas lorsque vous tirez dessus.
- f. Soulevez l'appareil et placez-le sur le crochet de façon à ce que le dessus du crochet s'insère fermement dans la prise située à l'arrière de l'appareil.
- g. Ajustez doucement l'appareil pour éviter toute inclinaison, comme pour une cadre. Assurez-vous que l'appareil est posé à plat contre le mur.
- h. Lors du démontage de l'appareil, n'oubliez pas de débrancher d'abord le cordon d'alimentation de la prise murale.

238. Si vous le placez au sol :

- a. Saisissez les pieds cylindrique et vissez-les dans l'appareil en tournant dans le sens des aiguilles d'une montre jusqu'à entendre un clic (ou obtenir une certaine résistance).
- b. Soulevez l'appareil et placez-le à proximité de la prise secteur.
- c. Veillez à laisser un dégagement d'au moins 30 cm entre l'avant (arrivée d'air) et d'au moins 20 cm entre le côté droit (fenêtre du capteur) de l'appareil et d'autres surfaces. Assurez-vous également que l'espace libre au-dessus (grille de sortie d'air) est suffisant pour répartir l'air pur de manière optimale dans la pièce.
- d. Lors du montage mural, retirez les pieds cylindrique de la base de l'appareil pour une distribution d'air plus efficace.

239. Retirez la façade avant en la tirant délicatement de l'appareil avec les deux mains.

240. Retirez le pré-filtre à mailles, le filtre à particules ultrafines et les couches de filtre à charbon VOC et retirez tous les emballages en plastique. Jetez-les conformément aux instructions de recyclage locales.

241. Remplacez les couches de filtre dans l'appareil dans le même ordre que celui initialement trouvé (c'est-à-dire que le filtre à charbon VOC passe en premier). Lors de l'insertion, veillez à tenir le filtre enfoncé pour que l'étiquette RFID du filtre se trouve en haut à droite. Elle doit se trouver à proximité du cache du boîtier du capteur.

- 242.** Fixez le pré-filtre à mailles et la façade avant à l'appareil.
- 243.** Branchez le cordon d'alimentation de l'appareil à la prise d'alimentation la plus proche de façon à ce que la touche POWER de l'appareil s'allume.
- 244.** Pour de meilleurs résultats, faites fonctionner l'appareil dans un espace clos, avec portes et fenêtres fermées, si possible.

PREMIÈRE UTILISATION ET UTILISATION CONTINUE – pages 6-7

MISE SOUS TENSION

- 245.** Appuyez sur la touche POWER  une fois pour activer le purificateur d'air

REMARQUE : À chaque nouvelle exécution, il faudra environ 10 secondes pour que les capteurs calibrent et analysent la qualité de l'air avant de passer à la vitesse appropriée du ventilateur. Pendant ce temps, l'indicateur de qualité de l'air clignote lentement en blanc.

CHANGEMENT DE MODES ET DE VITESSES DE VENTILATION

- 246.** Appuyez sur la touche MODE  une fois pour basculer entre les deux modes : SMART (= intelligent) et MANUAL (= manuel)

INTELLIGENT : C'est le mode par défaut dans lequel l'appareil démarre. En mode INTELLIGENT, l'appareil utilise les données du capteur comme informations pour décider de la vitesse appropriée du ventilateur ainsi que le type et le niveau d'intensité de l'affichage de l'IU. La vitesse du ventilateur ne peut pas être réglée manuellement par l'utilisateur dans ce mode. Pour plus de détails, reportez-vous à la section INDICATEUR DE QUALITÉ DE L'AIR.

REMARQUE : La lumière AQI s'éteint complètement dans une pièce sombre lorsque l'appareil est en mode intelligent, pour ne pas déranger.

MANUEL : En mode MANUEL, l'appareil n'utilise les données du capteur que pour indiquer le niveau de qualité de l'air via l'indicateur de qualité de l'air, mais il n'ajuste pas automatiquement la vitesse du ventilateur. Ce mode convient mieux pour un nettoyage rapide, surtout lorsque l'utilisateur anticipe une augmentation des particules dans la pièce due aux tâches ménagères (par exemple, l'aspiration).

- 247.** En mode MANUEL, appuyez et faites défiler sur le curseur de vitesse du ventilateur pour régler la vitesse de nettoyage – le plus à gauche étant la vitesse la plus basse, et le plus à droite étant la vitesse la plus élevée.

REMARQUE : L'appareil va augmenter OU diminuer progressivement jusqu'à atteindre la vitesse sélectionnée. Le curseur

agit également comme indicateur de la vitesse actuelle du ventilateur.

248. VEILLE et Wi-Fi désactivés : Le purificateur d'air est conçu selon les principes ECODESIGN et vise donc à limiter la consommation d'énergie à moins de 2,0W lorsque l'appareil est éteint (sauf si l'utilisateur l'autorise à dépasser). Lorsque l'appareil est activé, s'il n'a pas de connectivité Wi-Fi OU n'est pas intégré, le signal radio Wi-Fi s'arrête automatiquement au bout de 30 minutes pour conserver la puissance. Pour réactiver le signal radio Wi-Fi manuellement, veuillez démarrer l'INTÉGRATION (étape 21 uniquement) ou le débrancher puis le rebrancher à la prise.

ICÔNES ET VOYANTS

REMARQUE : Tous les voyants OU icônes ne sont pas disponibles sur votre modèle. Veuillez consulter les informations de l'emballage ou les spécifications du produit figurant sur le site Web pour plus de détails sur les caractéristiques disponibles.

249. CHANGEMENT DU FILTRE : Le(s) filtre(s) haute efficacité de l'appareil ne peu(ven)t pas être lavé(s), seulement remplacés. L'icône de changement du filtre  s'allume pour vous rappeler de changer votre ou vos filtre(s). Votre purificateur d'air peut être équipé de plusieurs filtres. Veuillez donc vous reporter à l'application Wellbeing pour savoir comment la couche de filtre doit être remplacée. Assurez-vous toujours que le sac de protection en plastique est retiré du filtre avant son utilisation dans l'appareil. Après remplacement du filtre usagé, l'icône de changement du filtre s'éteint automatiquement et aucune action de réinitialisation n'est nécessaire.

250. ALERTE : L'icône Alerte  s'allume pour vous prévenir d'une éventuelle erreur électrique ou électronique avec votre appareil. Veuillez vous reporter à l'application Wellbeing pour plus de détails sur le type d'erreur, les détails des composants et toute mesure d'atténuation. Vous trouverez plus de détails dans la section ERREURS ET DÉPANNAGE ci-dessous.

251. SÉCURITÉ ENFANTS : L'unité est équipée d'une fonction de verrouillage de sécurité qui désactive l'IU du produit pour éviter une activation accidentelle. La sécurité enfants peut être activée/désactivée via l'application Wellbeing ou en appuyant longuement pendant 5 secondes sur la touche POWER et MODE simultanément. L'icône Sécurité enfants  s'allume lorsque la fonction est activée.

252. IONISEUR : L'unité est équipée d'un module ioniseur qui, lorsqu'il est activé, génère des ions négatifs pour faciliter le processus de purification de l'air. L'ioniseur est désactivé par défaut et ne peut être activé/désactivé que via l'application Wellbeing. Lorsque la fonction est activée, l'icône Ioniseur  s'allume. Pour plus de détails sur la façon dont un ioniseur aide à réduire les particules aériennes, veuillez vous reporter à la page d'informations produits sur le site Internet.

253. Wi-Fi : L'appareil est équipé d'un module Wi-Fi qui permet la commande à distance et l'accès à de nombreuses fonctionnalités supplémentaires, notamment un suivi basé sur le temps des données de qualité de l'air intérieur. Lorsque l'appareil est connecté au Wi-Fi domestique, cette icône  s'allume. Si le symbole clignote, il indique une perte temporaire de connectivité Wi-Fi. Veuillez vous reporter à l'application Wellbeing pour plus de détails.

REMARQUE : Téléchargez notre application Wellbeing et suivez les instructions d'intégration étape par étape pour mettre le purificateur d'air en ligne.







254. INDICATEUR DE QUALITÉ DE L'AIR : L'appareil est équipé d'un ou de capteur(s) de qualité de l'air. Le capteur à particules (PM) laser est un capteur de particules de haute précision capable de détecter les niveaux PM1, PM 2,5 et PM10. L'indicateur de qualité de l'air affiche visuellement, à l'aide d'une échelle de couleur, la qualité de l'air en temps réel, comme indiqué dans le tableau ci-dessous. En mode INTELLIGENT, le niveau de qualité de l'air détermine également la vitesse du ventilateur comme indiqué dans le tableau ci-dessous.

REMARQUE : Veillez à nettoyer régulièrement la fenêtre du capteur pour qu'elle ne soit pas obstruée par la poussière et que les capteurs restent en bon état de marche. Assurez-vous également que les niveaux d'humidité sont optimaux (entre 35 et 80 %) pour une lecture précise des capteurs.

COULEUR DE LA LUMIÈRE	PM 2,5 (µg/m3)	STATUT DE LA QUALITÉ DE L'AIR	VITESSE DU VENTILATEUR
Blanc	Étalonnage Intégration		
Vert	0 à 12	Très bon	2
Jaune	13 à 35	Bon	3
Orange	36 à 55	Médiocre	4
Rouge	56 à 150	Très faible	5
Violet	151 à 250	Mauvais	5
Marron	>250	Très mauvais	5

MISE EN ROUTE—images pages 6-7

REMARQUE : Certaines étapes de la mise en route peuvent être modifiées. Veuillez suivre les instructions pas à pas dans la version la plus récente de l'application, comme référence en cas de divergence. Veuillez vous assurer que le Wi-Fi domestique fonctionne sur une bande 2,4 GHz et pas une bande 5 GHz, car cela ne sera pas reconnu par le purificateur d'air.

- 255.** Vous trouverez l'application AEGdi Wellbeing sur iOS App ou Google Play store, téléchargez-la, inscrivez-vous et connectez-vous à l'application. Ici, vous pourrez ajouter un appareil à l'application et suivre les instructions étape par étape pour l'intégration de l'appareil. Les étapes ci-dessous sont à titre indicatif.
- 256.** Après avoir branché l'appareil sur la prise secteur, appuyez longuement sur la touche POWER  pendant 5 secondes jusqu'à ce que l'icône Wi-Fi  commence à clignoter rapidement – cela indique que le point d'accès de l'appareil est activé et est prêt à être connecté au Wi-Fi.
- 257.** Rendez-vous sur l'application AEG Wellbeing et utilisez l'appareil photo de votre smartphone pour scanner le code-barres Wi-Fi. Le code-barres Wi-Fi se trouve sur l'étiquette de notation de l'appareil (généralement après le pré-filtre à mailles, voir l'image 7). Vous pouvez également saisir manuellement les chiffres sous le code-barres dans l'application si le scanner ne fonctionne pas.
- 258.** Connectez l'application au point d'accès de l'appareil.
- 259.** Choisissez le Wi-Fi domestique 2,4 GHz auquel l'appareil doit se connecter à partir de la liste disponible, puis saisissez le mot de passe de ce Wi-Fi domestique dans l'application. Attendez que l'appareil établisse une connexion.
- 260.** Terminez les étapes de connection en donnant un nom à votre nouveau purificateur d'air !
- 261.** Plus tard, si vous souhaitez réinitialiser les identifiants Wi-Fi enregistrés sur votre appareil, veuillez appuyer longuement sur la touche POWER  pendant 5 secondes jusqu'à ce que l'icône Wi-Fi  commence à clignoter (c.-à-d. étape 20, point d'accès activé). Tout en étant dans cet état, appuyez à nouveau longuement sur la touche POWER  pendant 5 secondes jusqu'à ce que l'icône Wi-Fi  cesse de clignoter et s'éteigne. Les réglages Wi-Fi de l'appareil sont maintenant réinitialisés et il n'essaiera pas de se connecter à votre réseau Wi-Fi.

NETTOYAGE, ENTRETIEN ET RANGEMENT – illustration pages 6-7

REMARQUE : Débranchez toujours le purificateur d'air avant de le nettoyer pour éviter tout risque de choc électrique ou d'incendie. N'utilisez jamais de produits abrasifs, caustiques NI de cire pour nettoyer l'appareil. Les filtres haute efficacité ne peuvent pas être lavés, ils doivent toujours être remplacés en fin de vie.

NETTOYAGE ET ENTRETIEN

- 262.** Assurez-vous que la fenêtre du capteur reste intacte pour garantir des performances optimales de l'appareil. Il est naturel que la poussière s'accumule dans cette zone, assurez-vous donc d'aspirer régulièrement (par exemple, une fois toutes les 4 semaines) la fenêtre du capteur à l'aide d'un aspirateur doté d'un embout/brosse étroit(e).
- 263.** Les parties en plastique de l'appareil doivent être lavées avec un chiffon sec sans huile. Pour les taches sur les parties en plastique, utilisez un chiffon doux en microfibre légèrement humide pour frotter délicatement la tache.
- 264.** Le tissu fixé à la façade avant doit être nettoyé avec un chiffon sec sans huile ou à l'aide d'un aspirateur doté d'une brosse douce pour éviter que les fibres cassent. La zone autour de l'arrivée d'air à l'avant de l'appareil peut accumuler plus de poussière que d'autres pièces, ce qui peut nécessiter un nettoyage plus fréquent pour garantir des performances optimales.

STOCKAGE

- 265.** Lors du rangement, en plus de débrancher l'appareil et d'enrouler le cordon d'alimentation autour des pieds inférieurs, assurez-vous que l'appareil, y compris les filtres à haute efficacité et le tissu de la façade avant sont recouverts d'une protection pour éviter toute accumulation de poussière.

REMPACEMENT DES FILTRES—illustration pages 6-7

REMARQUE : Les filtres, à l'exception du pré-filtre à mailles, ne peuvent pas être lavés et doivent toujours être remplacés en fin de vie. Les purificateurs d'air AX7 / AX5 disposent d'une variété de filtres parmi lesquels choisir, adaptés à vos besoins en matière de mode de vie. Chaque couche de filtre est équipée d'une étiquette RFID pour l'identifier de façon unique et suivre son utilisation avec le temps. Rendez-vous sur l'application AEG Wellbeing ou sur la page d'informations produits sur notre site Internet pour obtenir un guide sur le choix du filtre adapté à vos besoins.

- 266.** Pour une meilleure expérience et pour garantir une utilisation ininterrompue du purificateur d'air, surveillez la durée de vie restante du filtre dans l'application AEG Wellbeing et commandez un filtre de remplacement avant que sa durée de vie n'atteigne 0 %. Si vous avez des notifications activées, l'application Wellbeing vous indiquera lorsque la durée de vie du filtre est proche de la fin de vie (par ex. à 5 %).
- 267.** Lorsqu'un ou plusieurs filtres sont en fin de la vie, l'icône de changement du filtre s'allume sur l'IU du produit pour indiquer qu'elle doit être remplacée. Rendez-vous sur l'application Wellbeing pour identifier correctement le filtre en

fin de vie qui doit être remplacé. Lorsque le filtre est en fin de vie, la vitesse du ventilateur de l'appareil peut être réglée en mode INTELLIGENT.

- 268.** Le filtre usagé peut être fortement recouvert de poussière et de particules, avant d'ouvrir la façade avant, veuillez à avoir un sac ou un emballage jetable à portée de main pour y mettre le filtre usagé.
- 269.** Retirez la façade avant et le pré-filtre à mailles et mettez-les de côté. Retirez ensuite la couche de filtre qui se trouve en fin de vie et placez-la dans le sachet jetable à portée de main.
- 270.** Veuillez ensuite retirer l'emballage en plastique du filtre de remplacement et insérer le filtre au bon endroit. Assurez-vous que le filtre à charbon VOC soit installé en premier à l'intérieur de l'appareil, suivi par le filtre à particules ultrafines. Réinstallez le pré-filtre à mailles et fermez la façade avant. L'icône Changement de filtre de l'IU du produit ne sera plus allumée et l'application Wellbeing indiquera de même, avec une nouvelle valeur de durée de vie du filtre.

REMARQUE : Si le changement ne se reflète que sur l'IU du produit et pas sur l'application Wellbeing, redémarrez l'application et l'appareil avant de procéder à un dépannage supplémentaire.

- 271.** Jetez le filtre usagé ainsi que l'emballage en plastique conformément aux instructions de recyclage locales. Les étiquettes RFID comprennent des circuits et doivent donc être éliminées séparément du reste du filtre.

PERSONNALISATION – image pages 6-7

Le purificateur d'air AX7 / AX5 a été conçu dans une forme et un sens esthétique uniques afin de s'assurer qu'il s'intègre à votre intérieur et à son mobilier, contrairement aux autres appareils. De plus, la gamme comprend de nombreux kits de personnalisation pour que votre appareil s'intègre au mieux à votre intérieur de manière esthétique.

PERSONNALISATION DE LA POIGNÉE SUPÉRIEURE

La poignée en polyuréthane (PU) en haut de l'appareil est fixée à l'appareil par deux vis. Suivez les étapes ci-dessous pour fixer ou remplacer une poignée supérieure existante.

- 272.** Si vous remplacez une poignée supérieure en PU existante :
- Retirez les deux vis, tournez-les vers la gauche et mettez-les de côté

avec la poignée existante.

- b. Retirez les protections plastiques de protection de la nouvelle poignée et montez-la sur l'appareil en serrant les vis, en les tournant dans le sens des aiguilles d'une montre jusqu'à ce que vous rencontriez une résistance. Veillez à ce qu'elle soit parfaitement ajustée, sans espace entre l'appareil et la vis.
- c. Testez la poignée en soulevant l'appareil à 5 ou 6 cm au-dessus du sol et en la secouant doucement.

273. Si vous ajoutez une poignée supérieure pour la première fois :

- a. En haut de l'appareil, entre l'IU du produit et la grille de sortie d'air, vous trouverez deux cavités circulaires fixées avec un cache en caoutchouc. Découvrez la cavité en retirant les caches en caoutchouc de l'appareil en tirant doucement sur les côtés du cache.
- b. Suivez les étapes 37b. et 37c (ci-dessus).

PERSONNALISATION DE LA FAÇADE AVANT

L'apparence de la façade avant peut être personnalisée avec une housse en tissu pour l'accentuer, mais également pour garantir que l'appareil s'intègre bien à la décoration de la pièce. La housse en tissu est dotée d'une couture élastique qui la maintient sur la façade avant de l'appareil. Il n'est donc pas nécessaire de visser ni d'utiliser des agrafes pour l'installer.

274. Détachez la façade avant de l'appareil et, si elle est déjà dotée d'une housse en tissu amovible, retirez-la délicatement de la façade, en veillant à ne pas plier la façade.

REMARQUE : Les modèles de la gamme AX7 sont livrés avec un tissu fixé de façon permanente à la façade avant. Ce tissu n'est pas amovible, mais vous pouvez toujours personnaliser la façade avec une autre housse en tissu sur le tissu existant.

275. Retirez tout emballage en plastique de la nouvelle housse en tissu.

276. En commençant par le coin supérieur gauche de la façade avant, passez l'élastique derrière la façade et, tout en maintenant ce coin en place, travaillez avec l'autre main jusqu'au coin supérieur droit tout en repliant en permanence l'élastique de la housse en tissu derrière le bord de la façade. Tirez maintenant la housse en tissu vers le bord inférieur de la façade et tirez fermement le reste du bord du tissu derrière la partie inférieure de la façade.

277. Répartissez les plis sur la housse en poussant sur les plis.

278. Fixez la façade avant avec la housse en tissu nouvellement installée sur l'appareil et vérifiez les bords pour garantir qu'il n'y a pas de blocage de la zone d'entrée d'air.

REMARQUE : Les housses en tissu personnalisables sont lavables en machine, conformément aux instructions d'entretien fournies avec le kit. Il est important que l'élastique le long des bords de la housse soit intact et serré, car il contribue à assurer un flux d'air optimal dans l'appareil, avec une diminution minimale des performances. Si vous remarquez que l'élastique est cassé ou très lâche, c'est qu'il est temps de remplacer la housse en tissu.

PERSONNALISATION DES PIEDS

Les pieds en élastomère thermoplastique (TPE) sont fixés à l'appareil par des vis intégrées. Les pieds, comme la poignée supérieure, sont détachables. Suivez les étapes ci-dessous pour fixer ou remplacer un ensemble de pieds existant.

279. Placez l'appareil à plat sur l'arrière de sorte que la façade avant soit orientée vers le plafond. Dévissez les pieds existants, le cas échéant, en les tournant vers la gauche.

280. Retirez tout plastique de protection couvrant le nouvel ensemble de pieds.

281. Faites glisser doucement la vis intégrée des nouveaux pieds dans la cavité en bas de l'appareil et fixez-les en les tournant dans le sens des aiguilles d'une montre jusqu'à ce que vous rencontriez une résistance.

282. Testez la stabilité des pieds en remettant l'appareil debout en le soulevant d'environ 5 à 6 cm au-dessus du sol et en le secouant doucement.

Le tableau ci-dessous n'affiche qu'une liste limitée. Pour consulter la section la plus récente et la plus complète sur le dépannage, la FAQ et le guide d'erreurs, veuillez vous reporter à la section correspondante sur notre site Web ou sur l'application Wellbeing.

#	PROBLÈME	DÉPANNAGE	REMARQUES
1	L'icône d'alerte du purificateur d'air est allumé	<p>Si vous venez d'acheter l'appareil OU d'insérer un ou des nouveau(x) filtre(s), assurez-vous que le(s) filtre(s) sont correctement positionnés pour que les étiquettes RFID soient lues par le capteur (reportez-vous au point 6 dans la section MISE EN PLACE ET INSTALLATION ci-dessus).</p> <p>Généralement, l'appareil est livré avec une variété de capteurs sophistiqués, de composants électroniques et d'autres composants électriques. Si l'un d'eux est défaillant, l'icône d'alerte de l'IU du produit s'allume. Pour en savoir plus sur les étapes à suivre, rendez-vous sur l'application AEG Wellbeing et recherchez Les informations à chaque fois que vous verrez cette icône allumée.</p>	<p>Veillez vous munir du PNC et du numéro de SÉRIE de l'appareil lorsque vous appelez pour de l'aide.</p>
2	Le purificateur d'air fonctionne à la vitesse maximale du ventilateur en permanence pendant des périodes prolongées	<p>En mode MANUEL, vérifiez le curseur de vitesse du ventilateur sur l'IU du produit ou sur l'application Wellbeing et réglez-le au niveau souhaité.</p> <p>En mode INTELLIGENT, vérifiez le témoin de qualité de l'air sur l'IU du produit ou sur l'application Wellbeing. Si toutes les valeurs PM affichent constamment 999-1000 sans aucune réduction, le capteur est probablement obstrué. Veuillez utiliser un aspirateur pour nettoyer le capteur via la fenêtre du capteur. Instructions détaillées dans la section NETTOYAGE, ENTRETIEN et RANGEMENT ci-dessus.</p>	<p>Le capteur PM de l'appareil est très précis et sensible, et il est normal que le purificateur réagisse à la mauvaise qualité de l'air en augmentant la vitesse du ventilateur pour ramener la qualité de l'air intérieur à des niveaux sûrs.</p>

3	<p>Le purificateur d'air fonctionne à la vitesse du ventilateur la plus basse en permanence pendant des périodes prolongées</p>	<p>En mode MANUEL, vérifiez le curseur de vitesse du ventilateur sur l'IU du produit ou sur l'application Wellbeing et réglez-le au niveau souhaité.</p> <p>En mode INTELLIGENT, vérifiez le voyant de qualité de l'air sur l'IU du produit ou sur l'application Wellbeing. Si toutes les valeurs PM affichent constamment très bon sans aucune augmentation, ceci est un comportement normal de l'appareil. La qualité de l'air est très bonne ! Si la valeur PM2.5 est élevée et que l'appareil continue à fonctionner à la vitesse du ventilateur la plus basse, veuillez contrôler l'icône Changement du filtre sur l'IU du produit ou sur l'application Wellbeing. Si elle est allumée, remplacez le filtre usagé par un nouveau, ceci devrait résoudre le problème de vitesse du ventilateur.</p> <p>Si aucune des étapes OU des instructions ci-dessus n'est fournie dans l'application Wellbeing, reportez-vous à l'article 9 du tableau.</p>	<p>L'appareil est conçu de sorte que, lorsqu'un filtre est en fin de vie, au moins en mode INTELLIGENT, il décourage l'utilisation jusqu'à ce que le filtre soit remplacé, en limitant la vitesse du ventilateur afin de ne pas réintroduire les particules capturées dans l'air.</p>
4	<p>Le purificateur d'air produit un bruit élevé ou anormal</p>	<p>Veillez à ce que l'arrivée d'air (autour de la façade avant) et la grille (au-dessus de l'appareil) ne soient pas obstrués et qu'un dégagement d'au moins 30 cm soit respecté entre ces zones et la surface la plus proche. Si vous utilisez une housse en tissu personnalisée, essayez de resserrer la housse en tissu sur la façade OU essayez de le faire fonctionner sans la housse pour voir si le bruit devient normal.</p> <p>Si aucune des étapes OU des instructions ci-dessus n'est fournie dans l'application Wellbeing, reportez-vous à l'article 9 du tableau.</p>	<p>Un bruit anormal OU une hauteur de son anormalement élevée n'est pas intentionnel, il est donc préférable d'y remédier.</p>
5	<p>Le purificateur d'air ou le ventilateur ne fonctionne pas</p>	<p>Assurez-vous que la maison, la prise murale et l'appareil sont tous alimentés. Si nécessaire, essayez de pousser fermement la fiche d'alimentation dans la prise murale pour vérifier si cela résout le problème.</p> <p>Si vous avez récemment (rem)placé un filtre, veuillez le retirer et le réinsérer. Assurez-vous que le filtre est correctement orienté afin que le capteur RFID puisse le détecter.</p> <p>Si aucune des étapes OU des instructions ci-dessus n'est fournie dans l'application Wellbeing, reportez-vous à l'article 9 du tableau.</p>	<p>En tant que mécanisme de sécurité, afin d'éviter tout risque de blessure de la pale du ventilateur, l'appareil ne fonctionne pas s'il ne détecte pas la présence du ou des filtre(s).</p>

6	Le purificateur d'air fonctionne mais la qualité de l'air ne s'améliore pas	<p>Si en mode INTELLIGENT, surveillez de près la différence dans les niveaux de qualité de l'air dans l'application Wellbeing pendant les 20 minutes suivantes, si vous ne voyez aucune amélioration des valeurs de la qualité de l'air dans l'application Wellbeing pendant cette période, suivez les étapes ci-dessous.</p> <p>Passer en mode MANUEL et réglez la vitesse du ventilateur sur un niveau plus élevé pour voir si cela aide à résoudre le problème. Si vous ne voyez toujours aucune amélioration, essayez l'étape ci-dessous.</p> <p>Essayez de fermer les portes ouvertes OU les fenêtres à l'extérieur de la pièce et relancez l'appareil à la vitesse du ventilateur la plus élevée pendant 20 minutes. Si cela résout le problème, nous vous recommandons de faire fonctionner l'appareil dans cet environnement étanche autant que possible, jusqu'à ce que la qualité de l'air à l'extérieur (ou dans d'autres pièces) soit également à un niveau satisfaisant.</p>	<p>Si l'appareil est placé dans une pièce plus grande que la taille recommandée, cela prendra plus de temps pour que la qualité de l'air s'améliore. Veuillez patienter et maintenir l'appareil à la vitesse la plus élevée possible.</p> <p>L'appareil est fourni avec plusieurs filtres. Veuillez vous assurer que vous disposez des filtres appropriés pour lutter contre le polluant que vous cherchez à éliminer.</p>
7	Le purificateur d'air produit ou émet une odeur étrange	<p>La première fois que vous faites fonctionner l'appareil, vous pouvez percevoir une odeur de plastique, de colle ou de peinture, notamment à proximité de la grille de sortie d'air. Ceci est inévitable dans certains cas (comme « l'odeur du neuf dans une voiture »), mais doit disparaître rapidement.</p> <p>Si vous constatez une odeur de brûlé, débranchez l'appareil et contactez le service après-vente AEG agréé pour plus d'aide.</p>	Assurez-vous toujours que les filtres sont recouverts d'un emballage approprié lorsque vous les rangez entre les utilisations.
8	Je ne suis pas parvenu à connecter le purificateur d'air à l'application	Si vous n'arrivez pas à installer l'appareil et à le connecter à l'application Wellbeing après plusieurs tentatives en ayant suivi les étapes de l'application Wellbeing et de la foire aux questions, le meilleur moyen est de contacter un service après-vente AEG agréé pour obtenir de l'aide.	La puce Wi-Fi de l'appareil fonctionne uniquement à 2,4 GHz, assurez-vous donc que votre Wi-Fi domestique fonctionne à cette bande passante.
9	J'ai un autre problème non mentionné ici OU aucune des étapes ci-dessus n'a aidé à résoudre le problème	Vous pouvez rechercher d'autres guides de dépannage et de FAQ sur notre site Web OU sur l'application Wellbeing sur les pages d'informations produits, ou contacter directement le service après-vente AEG agréé pour obtenir de l'aide. Merci !	Veuillez vous munir du PNC et du numéro de SÉRIE de l'appareil.

Grazie per aver scelto il purificatore d'aria AEG della serie AX5 / AX7. Utilizzare sempre materiali di consumo, accessori e ricambi originali AEG per ottenere i migliori risultati dall'unità. Questa apparecchiatura è stata progettata nel rispetto dell'ambiente e, di conseguenza, tutte le parti in plastica sono contrassegnate per essere riciclate.

INFORMAZIONI GENERALI PER LA SICUREZZA

Il presente MANUALE PER L'UTENTE fornisce istruzioni operative specifiche per il proprio modello O serie. Usare l'unità unicamente come indicato nel presente manuale. Queste istruzioni non sono intese a coprire tutte le possibili condizioni e situazioni che potrebbero verificarsi. In fase di installazione, funzionamento e manutenzione dell'apparecchiatura, è necessario adottare il buon senso e la cautela.

AVVERTENZA - SICUREZZA DI BAMBINI E PERSONE VULNERABILI

Rischio di soffocamento, lesioni o invalidità permanente. Tenere i materiali di imballaggio al di fuori della portata dei bambini.

Questa apparecchiatura può essere usata da bambini a partire da 8 anni e da adulti con capacità fisiche, sensoriali o mentali limitate, o con scarsa esperienza o conoscenza sull'uso dell'apparecchiatura, solamente se sorvegliati o se istruiti relativamente all'uso dell'unità e se hanno compreso i rischi coinvolti.

La pulizia e gli interventi di manutenzione non devono essere eseguiti dai bambini senza supervisione. Non permettere ai bambini di giocare con l'unità. I bambini di età inferiore ai 3 anni devono essere tenuti lontano dall'unità a meno che non siano sorvegliati su base continua.

ATTENZIONE! - EVITARE LESIONI O DANNI ALL'UNITÀ O ALLA PROPRIETÀ

Non dirigere il flusso d'aria verso caminetti o altre fonti di calore che potrebbero causare fiammate.

Non salire sull'unità o appoggiare oggetti su di essa.

Non appendere oggetti all'unità.

Non collocare contenitori con liquidi sull'unità.

Quando non viene utilizzata per un periodo prolungato, spegnere l'unità alla sorgente di alimentazione.

Non bloccare o coprire l'area di ingresso dell'aria, la zona della ventola e la griglia di uscita dell'aria.

GB

BG

DE

EL

ES

FR

IT

NL

PT

Assicurarsi che tutti gli apparecchi elettrici/elettronici siano distanti almeno 30 cm dall'unità.

ATTENZIONE! – MONTAGGIO A PARETE: EVITARE LESIONI O DANNI ALLA PROPRIETÀ

Utilizzare sempre una vite e un tassello in plastica adeguati per fissare il gancio a parete, a seconda del materiale della parete (ad es., vite e tassello per cemento O tassello a espansione e vite per cartongesso ecc.). In caso di dubbi sul tipo di parete, far eseguire un'ispezione da un costruttore qualificato, che consiglierà il corretto tipo di vite e tassello secondo gli standard locali o nazionali.

In nessun caso utilizzare il gancio per appendere con una sola vite. Utilizzare sempre adeguate precauzioni di sicurezza e dispositivi di protezione quando si praticano fori nella parete o durante la manipolazione delle apparecchiature (ad esempio guanti di sicurezza, maschera antipolvere ecc.).

Non tirare o stratonare l'unità dal cavo di alimentazione quando è montata a parete. Assicurarsi che il cavo di alimentazione sia fissato alla parete e al pavimento per evitare che eventuali oggetti si aggroviglino con il cavo e che stratonino accidentalmente l'unità.

Verificare che il gancio sia saldamente fissato alla parete e all'angolazione corretta (ovvero, parallelo al pavimento senza sporgenze) per ottenere risultati ottimali.

Se non si è certi che il gancio sia stato fissato correttamente alla parete, prima di montare l'unità, provare il gancio a) applicando una leggera pressione dall'alto con le mani per vedere se cede e b) tirando il gancio verso di sé per vedere se le viti si allentano.

INFORMAZIONI SULLA RADIO

Frequenza operativa del WiFi e potenza di uscita massima: 2,4 GHz; 15 dBm

Frequenza operativa RFID e potenza di uscita massima: 13,56 Mhz; 30 dBm \pm 10%

Il consumo di energia del prodotto in standby di rete è inferiore a 2,0 W

INFORMAZIONI SULLA SICUREZZA ELETTRICA

AVVERTENZA - EVITARE PERICOLI DI INCENDIO O SCOSSE ELETTRICHE

Questa unità può essere utilizzata con alimentazione da 50 Hz o 60 Hz senza modifiche. Non utilizzare prolunghie o adattatori.

Non rimuovere nessun conduttore dal cavo di alimentazione. Non schiacciare, piegare o annodare il cavo di alimentazione.

Non tagliare o danneggiare il cavo di alimentazione. Se il cavo di alimentazione in dotazione è danneggiato, deve essere sostituito solo da AEG, da un tecnico autorizzato o da una persona qualificata. Questa unità non contiene parti riparabili dall'utente. Per le riparazioni, rivolgersi sempre a un tecnico autorizzato AEG.

Non tagliare, rimuovere o bypassare in nessun caso il conduttore di messa a terra (vedere figura 26 a pagina 3; per il Regno Unito vedere figura 27). Se non si è sicuri che l'uscita sia adeguatamente messa a terra o protetta da un fusibile ritardato o da un interruttore automatico, chiedere a un elettricista qualificato di installare la presa adeguata conformemente al Codice elettrico nazionale o alle normative e ordinanze locali applicabili.

Non riporre o usare benzina o altri vapori e liquidi infiammabili vicino a questo o ad altri apparecchi. Leggere le etichette dei prodotti per l'infiammabilità e altre avvertenze.

Non lasciare che acqua o altri liquidi o detersivi infiammabili entrino nell'unità per evitare scosse elettriche e/o rischio di incendio. Assicurarsi di scollegare l'unità prima di procedere alla pulizia.

Non staccare mai la spina tirando il cavo di alimentazione. Afferrare sempre saldamente la spina ed estrarla dalla presa.

ATTENZIONE! - EVITARE LESIONI GRAVI O MORTALI

Non inserire o appoggiare dita o oggetti nell'area di scarico dell'aria o sulla griglia anteriore dell'unità.

Non accendere o spegnere l'unità staccando il cavo di alimentazione o spegnendo l'alimentazione elettrica.

In caso di malfunzionamento (scintille, odore di bruciato ecc.), interrompere immediatamente l'uso, scollegare il cavo di alimentazione e contattare un tecnico autorizzato AEG.

Non mettere in funzione l'unità con le mani bagnate.

Non tirare il cavo di alimentazione.

Non toccare la pala della ventola quando si estraggono i filtri.

SMALTIMENTO

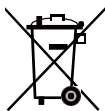

Questo simbolo sull'unità o sulla confezione indica che l'unità non deve essere considerata come un normale rifiuto domestico. Per riciclare l'unità, portarla presso un punto ufficiale in grado di estrarre e riciclare la batteria e i componenti elettrici in modo sicuro e professionale.



Attenersi alle normative locali per la raccolta di prodotti elettrici e batterie ricaricabili.

PRIMA DI INIZIARE

Leggere attentamente il presente manuale e prestare particolare attenzione alle informazioni di sicurezza. Prestare particolare attenzione alle sezioni ATTENZIONE!

Verificare che tutti i componenti principali descritti siano forniti.

WALL HANG
HOOK

CUSTOMIZED
DECOR KITS

TAILORED
FILTER KITS

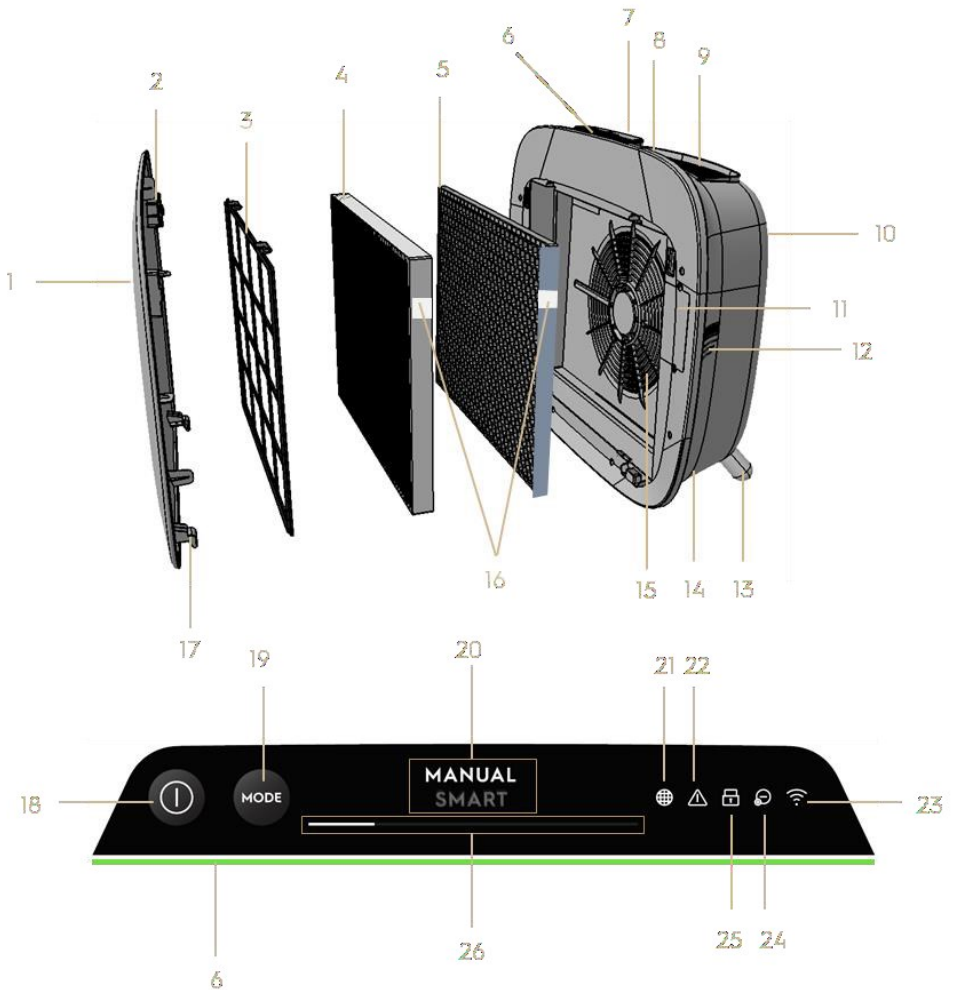
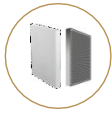
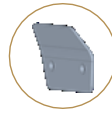

COMPONENTI PRINCIPALI DEI PURIFICATORI SERIE AX7 / AX5

1	Pannello anteriore rimovibile e personalizzabile	14	Cavità del cavo di alimentazione
2	Magneti del pannello anteriore	15	Cavità motore ventola, griglia
3	Prefiltro a rete	16	Tag RFID
4	Filtro antipolveri ultrafine	17	Ganci del pannello anteriore

5	Filtro a carbone VOC	18	Tasto POWER (ON/OFF)
6	Indicatore della qualità dell'aria	19	Pulsante MODE
7	Display UI (UI: interfaccia utente)	20	Display modalità
8	Maniglia superiore rimovibile per trasportare	21	Icona di sostituzione del filtro
9	Griglia uscita aria	22	Icona di avviso
10	Impugnatura posteriore per sollevare e appendere	23	Icona WiFi
11	Scatola sensore	24	Icona dello ionizzatore
12	Finestra sensore	25	Icona Sicurezza bambini
13	Piedini rimovibili x2	26	Cursore e indicatore FAN SPEED

NOTA: Il modello specifico potrebbe non avere tutti i componenti e le caratteristiche elencate nel presente MANUALE DELL'UTENTE. Controllare la confezione del prodotto O la pagina specifica del prodotto sul nostro sito web per informazioni dettagliate sul modello. AEG si riserva il diritto di modificare le informazioni qui contenute senza preavviso.

DISIMBALLAGGIO E CONFIGURAZIONE – figure pagine 6-7

Fare attenzione nel disimballare il purificatore d'aria. L'unità è dotata di diversi componenti rimovibili che possono essersi allentati nel trasporto, quindi aprire la scatola con cura e appoggiarla su un'ampia superficie piana O sul pavimento.

283. Rimuovere delicatamente l'unità (ad esempio con la maniglia superiore se disponibile) e i componenti ausiliari dalla scatola principale. Rimuovere la confezione in plastica e smaltirla conformemente alle istruzioni di sicurezza locali.

284. In caso di montaggio a parete:

- a. Prima di procedere, leggere le istruzioni di sicurezza nella sezione SICUREZZA GENERALE.
- b. Individuare un punto sulla parete dove si desidera montare l'unità. Il punto deve trovarsi almeno 20 cm sotto il livello dell'occhio quando è in posizione verticale (anche la parte inferiore è ideale e consigliata), per una visione ottimale e per poter pulire sotto l'unità. Assicurarsi inoltre che la presa di corrente più vicina sia a 1,5 metri di distanza al massimo e che vi sia una distanza di almeno 20 cm tra il lato destro (finestra sensore) dell'unità e la superficie più vicina.
- c. Posizionare delicatamente il gancio in dotazione sulla superficie della parete e segnare con una matita i due punti dove le viti devono essere inserite. Il gancio deve essere posizionato in modo che la punta sporgente (senza i fori) si trovi sopra (fare riferimento alla figura 2).
- d. A seconda della parete, utilizzare un trapano adeguato per praticare

due fori nella parete ai segni identificati; inserire eventuali tasselli a seconda delle necessità.

- e. A seconda della parete, utilizzare le viti appropriate per il passaggio successivo. Appoggiare interamente il gancio contro la superficie della parete, in modo che i fori siano concentrici e il gancio sia parallelo al pavimento senza alcuna inclinazione, quindi serrare le viti fino a che il gancio non sarà saldamente in posizione e non si muoverà se tirato.
- f. Sollevare l'unità e posizionarla sul gancio in modo che la parte superiore del gancio si inserisca saldamente nell'impugnatura interna sul retro dell'unità.
- g. Regolare delicatamente l'unità per rimuovere eventuali inclinazioni, come si farebbe con un quadro. Assicurarsi che l'unità sia piatta contro la parete.
- h. In fase di smontaggio dell'unità, ricordare prima di scollegare il cavo di alimentazione dalla presa a muro.

285. Se posizionata sul pavimento:

- a. Prendere i piedini cilindrici e avvitarli all'unità ruotandoli in senso orario fino a sentire uno scatto o una certa resistenza.
- b. Sollevare l'unità e posizionarla vicino alla presa di corrente da utilizzare.
- c. Assicurarsi di lasciare una distanza di almeno 30 cm tra la parte anteriore (ingresso dell'aria) e almeno 20 cm tra il lato destro (finestra sensore) dell'unità e le altre superfici. Assicurarsi inoltre ampio spazio libero sopra la parte superiore (griglia di uscita dell'aria), in modo che l'unità possa operare al meglio diffondendo aria pura nella stanza.
- d. In fase di montaggio a parete, rimuovere i piedini cilindrici dalla base dell'unità per una distribuzione più efficiente dell'aria.

286. Rimuovere il pannello anteriore estraendolo delicatamente dall'unità con entrambe le mani.

287. Estrarre il prefiltro a rete, il filtro antipolvere ultrafine e gli strati di filtro al carbone VOC e rimuovere tutti i materiali di imballaggio in plastica. Smaltire conformemente alle istruzioni di riciclaggio locali.

288. Ricollocare gli strati di filtro nell'unità nello stesso ordine in cui sono stati trovati (ovvero, il filtro al carbone VOC deve essere inserito per primo). Durante l'inserimento, fare attenzione a tenere il filtro in modo che l'etichetta RFID sul filtro si trovi in alto a destra; deve trovarsi vicino allo sportellino della scatola del sensore.

- 289.** Fissare il prefiltro a rete e il pannello anteriore all'unità.
- 290.** Collegare il cavo di alimentazione dell'unità alla presa di corrente più vicina in modo che il tasto POWER sull'interfaccia utente si illumini.
- 291.** Per ottenere risultati ottimali, mettere in funzione l'unità in una zona delimitata con porte e finestre chiuse se possibile.

PRIMO UTILIZZO E USO SUCCESSIVO—figure pagine 6-7

ACCENSIONE

- 292.** Toccare il tasto POWER  una volta per accendere il purificatore d'aria

NOTA: Ad ogni nuova accensione, ci vorranno circa 10 secondi per consentire ai sensori di calibrare e analizzare la qualità dell'aria prima di arrivare alla velocità adeguata della ventola. Durante questo tempo, la spia della qualità dell'aria lampeggerà lentamente in bianco.

MODIFICA DELLE MODALITÀ E DELLE VELOCITÀ DELLA VENTOLA

- 293.** Toccare il tasto MODE  una volta per spostarsi fra le due modalità: SMART e MANUAL

SMART: Questa è la modalità predefinita con cui l'unità si avvia. In modalità SMART, l'unità utilizzerà i dati del sensore come input per decidere la velocità della ventola adeguata, il tipo di display dell'UI e il livello di intensità. La velocità della ventola non può essere regolata manualmente dall'utente in questa modalità. Consultare la sezione INDICATORE DELLA QUALITÀ DELL'ARIA per ulteriori dettagli in merito.

NOTA: La spia AQI si spegne completamente in una stanza buia quando l'unità è in modalità Smart, in modo da non disturbare.

MANUALE: Nella modalità MANUALE, l'unità utilizzerà i dati del sensore come input solo per mostrare il livello di qualità dell'aria tramite il relativo indicatore, ma non regolerà automaticamente la velocità della ventola. Questa modalità è adatta a una pulizia breve e intensa, specialmente quando l'utente prevede un aumento del particolato nella stanza a causa di lavori domestici (ad es. uso dell'aspirapolvere).

- 294.** Quando si trova in modalità MANUALE, toccare e scorrere il cursore della velocità della ventola per regolare la velocità di pulizia: all'estrema sinistra per la velocità più bassa, all'estrema destra per la velocità più alta.

NOTA: L'unità aumenterà o ridurrà la velocità scelta in maniera graduale. Il cursore funge anche da indicatore della velocità della ventola attuale.

295. STANDBY e spegnimento WiFi: Il purificatore d'aria è progettato secondo i principi ECODESIGN e, pertanto, mira a limitare il consumo di energia a meno di 2,0 W quando l'unità viene spenta (a meno che l'utente non autorizzi un consumo superiore). Quando l'unità è accesa, se non dispone di connettività WiFi o non è stata eseguita la configurazione iniziale, il segnale radio WiFi si spegnerà automaticamente dopo 30 minuti per risparmiare energia: per portare nuovamente il segnale radio WiFi su ON manualmente, avviare la CONFIGURAZIONE INIZIALE (solo punto 21) o scollegare la spina e ricollegarla alla presa.

ICONE E INDICATORI DELLA FUNZIONE

NOTA: Non tutte le spie o i simboli delle funzioni potrebbero essere disponibili sul modello. Consultare le informazioni sulla confezione o le specifiche del prodotto sul sito web per ulteriori informazioni sulle funzioni disponibili.

296. SOSTITUZIONE DEI FILTRI: I filtri ad alta efficienza nell'unità non possono essere lavati, possono essere solo sostituiti. L'icona di sostituzione del filtro  si illumina per ricordare di sostituire i filtri. Il purificatore d'aria può essere dotato di più filtri; fare riferimento all'app Wellbeing per informazioni dettagliate sul filtro da sostituire. Assicurarsi sempre che il sacchetto di protezione in plastica sia rimosso dal filtro prima di utilizzarlo nell'unità. Dopo aver sostituito il filtro usato, l'icona di sostituzione del filtro si spegne automaticamente e non è necessaria alcuna azione di reset.

297. AVVISO: L'icona di avviso  si illumina per avvisare di un possibile errore elettrico o elettronico dell'unità. Fare riferimento all'app Wellbeing per ulteriori dettagli sul tipo di errore, sui dettagli dei componenti e su eventuali azioni di rimedio. Ulteriori dettagli sono riportati nella sezione ERRORI E RISOLUZIONE DEI PROBLEMI di seguito.

298. SICUREZZA BAMBINI: L'unità è dotata di una funzione di blocco di sicurezza per disattivare l'UI del prodotto ed evitare pressioni involontarie. La funzione Sicurezza bambini può essere attivata/disattivata tramite l'app Wellbeing o premendo a lungo per 5 secondi contemporaneamente i tasti POWER e MODE. L'icona Sicurezza bambini  si illumina quando la funzione è attivata.

299. IONIZZATORE: L'unità è dotata di un modulo ionizzatore che, quando attivato, genera ioni negativi per favorire ulteriormente il processo di purificazione dell'aria. Lo ionizzatore è spento per impostazione predefinita e può essere

attivato/disattivato solo tramite l'app Wellbeing. L'icona dello ionizzatore  si illumina quando la funzione è attivata. Per ulteriori dettagli su come lo ionizzatore aiuta a ridurre le particelle trasportate dall'aria, fare riferimento alla pagina informativa sul prodotto sul sito web.

300. WiFi: L'unità è dotata di un modulo WiFi, che consente il controllo remoto e l'accesso a molte altre funzioni, tra cui il monitoraggio basato sul tempo dei dati della qualità dell'aria interna. Quando l'unità è collegata alla rete WiFi domestica, questa icona  si illumina. Se l'icona lampeggia, indica una perdita temporanea della connettività WiFi; fare riferimento all'app Wellbeing per maggiori dettagli.

NOTA: Scarica la nostra app Wellbeing e segui le istruzioni di configurazione iniziale per portare online il purificatore d'aria.

301. INDICATORE DELLA QUALITÀ DELL'ARIA: L'unità è dotata di sensori di qualità dell'aria. Il sensore di particolato (PM) basato su laser è un sensore di particolato ad alta precisione che rileva i livelli di PM1, PM2.5 e PM10. La spia della qualità dell'aria, con l'ausilio di una scala a colori, mostra la qualità dell'aria in tempo reale, come indicato nella tabella sottostante. In modalità SMART, il livello di qualità dell'aria determinerà anche la velocità della ventola, come indicato nella seguente tabella.

NOTA: Pulire regolarmente la finestra del sensore per assicurarsi che non si ostruisca con la polvere e che i sensori continuino a funzionare correttamente. Garantire inoltre livelli di umidità ottimali (35-80%) per una lettura accurata dai sensori.







COLORE SPIA	PM 2,5 (µg/m3)	QUALITÀ DELL'ARIA	VELOCITÀ VENTOLA
Bianco	Calibrazione Configurazione iniziale		
Verde	0 - 12	Molto buona	2
Giallo	13 - 35	Buona	3
Arancione	36 - 55	Scadente	4
Rosso	56 - 150	Molto scadente	5
Viola	151 - 250	Cattiva	5
Marrone	>250	Molto cattiva	5

CONFIGURAZIONE INIZIALE—figure pagine 6-7

NOTA: Alcuni passaggi del flusso di configurazione iniziale possono essere differenti; seguire le istruzioni passo-passo nella versione più recente dell'app come riferimento in caso di discrepanza. Assicurarsi che la rete WiFi domestica funzioni su una banda da 2,4 GHz e non da 5 GHz, poiché quest'ultima non viene riconosciuta dal purificatore d'aria.

302. L'app Wellbeing è disponibile nell'App store di iOS o in Google Play, scaricarla,

registrarsi e accedere. Qui sarà possibile aggiungere un dispositivo all'app e seguire le istruzioni passo-passo per la configurazione iniziale dell'unità; i passaggi riportati di seguito sono indicativi.

- 303.** Dopo aver inserito l'unità nella presa di corrente, premere il tasto POWER  per 5 secondi fino a che l'icona WiFi  non inizia a lampeggiare rapidamente: questo indica che l'hotspot dell'unità è attivo ed è pronto per essere collegato alla rete WiFi.
- 304.** Passare all'app Wellbeing e usare la fotocamera per telefono per scansionare il codice a barre WiFi. Il codice a barre WiFi si trova sull'adesivo della targhetta dei dati (generalmente dopo il prefiltro a rete, fare riferimento alla figura 7). È anche possibile inserire manualmente le cifre sotto il codice a barre nell'app se la scansione non funziona.
- 305.** Collegare l'app all'hotspot dell'unità.
- 306.** Scegliere la rete WiFi domestica a 2,4 GHz a cui l'unità deve connettersi dall'elenco delle reti disponibili, quindi inserire la password della rete WiFi domestica nell'app. Attendere che l'unità stabilisca un collegamento.
- 307.** Completare i passaggi per assegnare un nome al purificatore d'aria appena configurato.
- 308.** Successivamente, se si desidera ripristinare le credenziali WiFi memorizzate sull'unità, premere il tasto POWER  per 5 secondi finché il simbolo WiFi  non inizia a lampeggiare (come il passaggio 20, con hotspot attivato). In questo stato, premere nuovamente il tasto POWER  per 5 secondi finché il simbolo WiFi  smette di lampeggiare e rimane spento. Le impostazioni WiFi dell'unità sono ora reimpostate e non viene tentata la connessione alla rete WiFi.

PULIZIA, CURA E CONSERVAZIONE - figure pagine 6-7

NOTA: Scollegare sempre il purificatore d'aria prima di pulirlo per evitare scosse elettriche o incendi. Non utilizzare detergenti abrasivi e aggressivi o cere per pulire l'unità. I filtri ad alta efficienza non possono essere lavati, devono sempre essere sostituiti al termine della vita utile.

PULIZIA E CURA

- 309.** Verificare che la finestra del sensore sia priva di ostruzioni per garantire prestazioni ottimali dell'unità. È naturale che la polvere si accumuli in quest'area, quindi pulire regolarmente (ad es. una volta ogni 4 settimane) la finestra del

senso con un aspirapolvere dotato di bocchetta stretta/spazzola.

- 310.** Le parti in plastica dell'unità devono essere pulite con un panno asciutto non unto. Per le macchie sulle parti in plastica, usare un panno in microfibra leggermente umido da sfregare delicatamente contro la macchia.
- 311.** Il tessuto fissato al pannello anteriore deve essere pulito con un panno asciutto non unto o un aspirapolvere con spazzola morbida per evitare rotture. L'area intorno all'ingresso dell'aria sulla parte anteriore dell'unità potrebbe accumulare più polvere rispetto ad altre parti e, di conseguenza, potrebbe necessitare di una pulizia più frequente per garantire prestazioni ottimali.

CONSERVAZIONE

- 312.** Per la conservazione, oltre a scollegare l'unità e avvolgere il cavo di alimentazione intorno ai piedini senza stringerlo troppo, assicurarsi che l'unità, compresi i filtri ad alta efficienza e il pannello anteriore in tessuto, sia coperta per evitare accumuli di polvere.

SOSTITUZIONE DEI FILTRI – figure pagine 6-7

NOTA: I filtri, ad eccezione del prefiltro a rete, non possono essere lavati e devono sempre essere sostituiti al termine della vita utile. I purificatori d'aria serie AX7 / AX5 sono dotati di vari filtri tra cui scegliere, in base alle esigenze del proprio stile di vita. Ogni livello di filtro è dotato di un'etichetta RFID intelligente che identifica in modo univoco il suo utilizzo e ne tiene traccia nel tempo. Utilizzare l'app Wellbeing o la pagina informativa sul prodotto sul nostro sito web per una scelta guidata del filtro adeguato alle proprie esigenze.

- 313.** Per garantire la migliore esperienza e un uso ininterrotto del purificatore d'aria, monitorare la durata residua del filtro nell'app Wellbeing e ordinare un filtro sostitutivo prima che la vita utile raggiunga lo 0%. Se sono state attivate le notifiche, l'app Wellbeing informerà quando la vita utile del filtro è vicina alla fine (ad es. 5%).
- 314.** Quando uno o più filtri sono al termine della vita utile, l'icona di sostituzione del filtro si accende sulla UI del prodotto per indicare la necessità di sostituzione. Accedere all'app Wellbeing per identificare correttamente il filtro al termine della vita utile da sostituire. Quando il filtro è al termine della vita utile, la velocità della ventola dell'unità potrebbe essere limitata in modalità SMART.
- 315.** Il filtro usato potrebbe essere pesantemente ostruito da polvere e particelle di materiale, quindi prima di aprire il pannello anteriore, verificare di avere a disposizione un sacchetto o un imballaggio usa e getta su cui posizionare il filtro usato.

316. Togliere il pannello anteriore e il prefiltro a rete e metterli da parte. Successivamente, rimuovere lo strato del filtro che si trova al termine della vita utile e sistemarlo nel sacchetto usa e getta.

317. Rimuovere quindi l'imballaggio in plastica dal filtro di ricambio e inserire il filtro nella posizione appropriata. Inserire il filtro al carbone VOC per primo nell'unità, seguito dal filtro antipolvere ultrafine. Reinserire il prefiltro a rete e chiudere il pannello anteriore. L'icona di sostituzione del filtro sulla UI del prodotto si spegne e l'app Wellbeing indicherà lo stesso, con un nuovo valore della vita utile del filtro.

NOTA: Nel caso in cui la modifica venga indicata solo sulla UI del prodotto e non sull'app Wellbeing, riavviare l'app e l'unità prima di procedere alla risoluzione dei problemi.

318. Smaltire il filtro usato e gli eventuali materiali di imballaggio in plastica conformemente alle istruzioni locali. I tag RFID contengono circuiti e devono quindi essere smaltiti separatamente dal resto del filtro.

PERSONALIZZAZIONE – figure pagine 6-7

Il purificatore d'aria della serie AX7 / AX5 è stato progettato con una forma e un'estetica esclusive per garantire che si integri nella casa e nell'arredamento, a differenza di altre apparecchiature. Inoltre, la serie è dotata di numerosi kit di personalizzazione per l'unità che migliorano l'estetica ma anche la funzionalità dell'unità.

PERSONALIZZAZIONE DELLA MANIGLIA SUPERIORE

L'impugnatura in pelle in poliuretano (PU) sulla parte superiore dell'unità è fissata all'unità mediante due viti. Attenersi ai seguenti passaggi per fissare o sostituire la maniglia superiore.

319. Se si sostituisce la maniglia superiore in PU:

- a. Togliere le due viti, ruotarle in senso antiorario e metterle da parte insieme alla maniglia.
- b. Rimuovere l'eventuale materiale di imballaggio in plastica dalla nuova maniglia e inserirla nell'unità serrando le viti, ruotando in senso orario fino a incontrare una certa resistenza. Assicurarsi che si adatti perfettamente senza lasciare spazio fra l'unità e la vite.
- c. Provare l'impugnatura sollevando l'unità 5-6 cm al di sopra del pavimento e scuotendola delicatamente.

320. Se si sta aggiungendo una maniglia superiore per la prima volta:

- a. Nella parte superiore dell'unità, tra l'UI del prodotto e la griglia di uscita dell'aria, sono presenti due cavità circolari fissate con un tappo in gomma. Liberare la cavità rimuovendo i tappi in gomma dall'unità, tirando delicatamente i lati.
- b. Seguire i passaggi 37b. e 37c (sopra).

PERSONALIZZAZIONE DEL PANNELLO ANTERIORE

L'aspetto del pannello anteriore può essere personalizzato con un rivestimento in tessuto per metterlo in risalto, ma anche per integrare al meglio l'unità nell'arredamento della stanza. Il rivestimento in tessuto è dotato di una cucitura elastica che la fissa al pannello anteriore, quindi non sono necessarie viti o punti metallici per la sua installazione.

321. Scollegare il pannello anteriore dall'unità e, se è già dotato di un rivestimento in tessuto rimovibile, estrarlo delicatamente facendo attenzione a non piegare il pannello.

NOTA: I modelli della serie AX7 sono forniti con un tessuto fissato in modo permanente al pannello anteriore; questo tessuto non è rimovibile, ma è comunque possibile personalizzare il pannello con un altro rivestimento in tessuto sopra al tessuto esistente.

322. Rimuovere gli eventuali imballaggi in plastica dal nuovo rivestimento in tessuto.

323. Partendo dall'angolo in alto a sinistra del pannello anteriore, ripiegare l'elastico dietro al pannello e tenendo l'angolo in posizione, con l'altra mano estenderlo fino all'angolo in alto a destra, avvolgendo l'elastico del rivestimento dietro al bordo del pannello. Quindi, tirare il rivestimento verso il bordo inferiore del pannello e fissare saldamente il bordo del tessuto dietro la parte inferiore del pannello.

324. Appiattare le pieghe sul rivestimento premendole.

325. Fissare il pannello anteriore al rivestimento in tessuto appena installato e controllare i bordi per assicurarsi che non vi siano ostruzioni nella zona di ingresso dell'aria.

NOTA: I rivestimenti in tessuto personalizzabili sono lavabili in lavatrice, secondo le istruzioni fornite con il kit. È importante che l'elastico lungo i bordi della copertura del rivestimento sia integro e ben stretto, in quanto aiuta a garantire un flusso ottimale di aria nell'unità, con una riduzione minima delle prestazioni. Se l'elastico è rotto o allentato, è arrivato il momento di sostituire il rivestimento.

PERSONALIZZAZIONE DEI PIEDINI

I piedini in elastomero termoplastico (TPE) sono fissati all'unità mediante viti incassate. I piedini, come la maniglia superiore, sono rimovibili. Attenersi ai seguenti passaggi per fissare o sostituire i piedini esistenti.

326. Posizionare l'unità in piano sul lato posteriore, in modo che il pannello anteriore sia rivolto verso il soffitto. Svitare i piedini esistenti ruotandoli in senso antiorario.
327. Rimuovere eventuali residui di plastica che coprono il nuovo set di piedini.
328. Spingere delicatamente la vite integrata dei nuovi piedini nella cavità nella parte inferiore dell'unità e fissarla ruotando in senso orario fino a incontrare una certa resistenza.
329. Verificare la stabilità dei piedini rimettendo l'unità in posizione verticale, sollevandola di circa 5-6 cm al di sopra del pavimento e scuotendola leggermente.

ERRORI E RISOLUZIONE DEI PROBLEMI

La seguente tabella è un elenco limitato. Per la sezione più recente e completa sulla risoluzione dei problemi, sulle domande frequenti e sulla guida agli errori, fare riferimento alla sezione corrispondente sul nostro sito web o sull'app Wellbeing.

#	PROBLEMA	RISOLUZIONE DEI PROBLEMI	NOTE
1	L'icona di avviso del purificatore d'aria è accesa	<p>Se si è appena acquistato l'unità O se sono stati inseriti nuovi filtri, assicurarsi che i filtri siano posizionati correttamente per consentire la lettura dei tag RFID dal sensore (fare riferimento al punto 6 nella sezione CONFIGURAZIONE INIZIALE qui sopra).</p> <p>Di norma, l'unità viene fornita in dotazione con una varietà di sensori sofisticati, componenti elettronici ed elettrici; se uno di questi funziona in modo anomalo, viene visualizzata l'icona di avviso sull'UI del prodotto. Per ulteriori dettagli su come risolvere il problema, accedere all'app Wellbeing e controllare i dettagli ogni volta che questa icona si accende.</p>	Tenere a portata di mano il PNC e il numero di serie dell'unità quando si richiede assistenza.

2	<p>Il purificatore d'aria funziona alla velocità massima della ventola per periodi prolungati</p>	<p>Se si trova in modalità MANUALE, controllare la velocità della ventola sull'UI del prodotto o nell'app Wellbeing e regolarla sul livello desiderato.</p> <p>Se si trova in modalità SMART, controllare l'indicatore della qualità dell'aria sull'UI del prodotto o nell'app Wellbeing; se tutti i valori PM mostrano costantemente 999-1000 senza riduzione, molto probabilmente il sensore è ostruito. Utilizzare un aspirapolvere per pulire il sensore tramite la finestra del sensore (le istruzioni dettagliate si trovano nella sezione PULIZIA, CURA E CONSERVAZIONE).</p>	<p>Il sensore PM nell'unità è altamente accurato e sensibile; è normale che il purificatore reagisca a una qualità dell'aria scadente aumentando gradualmente la velocità della ventola per ripristinare i livelli di sicurezza della qualità dell'aria interna.</p>
3	<p>Il purificatore d'aria funziona alla velocità più bassa della ventola per periodi prolungati</p>	<p>Se si trova in modalità MANUALE, controllare la velocità della ventola sull'UI del prodotto o nell'app Wellbeing e regolarla sul livello desiderato.</p> <p>Se si trova in modalità SMART, controllare l'indicatore della qualità dell'aria sull'UI del prodotto o nell'app Wellbeing: se tutti i valori PM presentano costantemente valori molto buoni senza aumenti, è il comportamento normale dell'unità e la qualità dell'aria è molto buona. Se il valore PM2.5 è alto e l'unità continua a funzionare alla velocità minima della ventola, controllare l'icona di sostituzione del filtro sull'UI del prodotto o nell'app Wellbeing; se è accesa, sostituire il filtro usato con uno nuovo; ciò dovrebbe risolvere il problema specifico della velocità della ventola.</p> <p>Nel caso in cui nessuno dei passaggi sopra menzionati o delle istruzioni nell'app Wellbeing fosse di aiuto, fare riferimento al punto 9 della tabella.</p>	<p>L'unità è progettata in modo tale che quando un filtro si trova al termine della sua vita utile, almeno in modalità SMART, scoraggia l'uso fino alla sostituzione del filtro, limitando la velocità della ventola in modo da non reintrodurre nell'aria il particolato catturato.</p>

4	Il purificatore d'aria emette un rumore forte o anomalo	<p>Verificare che l'ingresso dell'aria (intorno al pannello anteriore) e la griglia di uscita dell'aria (parte superiore dell'unità) siano privi di ostruzioni e che vi sia uno spazio libero di almeno 30 cm tra queste aree e la superficie più vicina. Se si utilizza un rivestimento in tessuto personalizzato, provare a riapplicare il rivestimento serrandolo OPPURE provare a far funzionare l'unità senza lo stesso, per verificare se il rumore si normalizza.</p> <p>Nel caso in cui nessuno dei passaggi sopra menzionati o delle istruzioni nell'app Wellbeing fosse di aiuto, fare riferimento al punto 9 della tabella.</p>	Un rumore anomalo o un tono insolitamente elevato non sono normali, quindi è meglio correggerlo.
5	Il purificatore d'aria o la ventola non funzionano	<p>Assicurarsi che la casa, la presa a muro e l'unità siano tutti alimentati. Se necessario, provare a inserire saldamente la spina nella presa a muro per controllare se questo risolve il problema.</p> <p>Se si è recentemente sostituito il filtro, rimuoverlo e reinserirlo. Verificare che il filtro sia orientato correttamente, in modo che il sensore RFID possa rilevarlo.</p> <p>Nel caso in cui nessuno dei passaggi sopra menzionati o delle istruzioni nell'app Wellbeing fosse di aiuto, fare riferimento al punto 9 della tabella.</p>	Come meccanismo di sicurezza, per evitare il rischio di lesioni causate dalla pala della ventola, l'unità non funziona se non rileva la presenza di filtri.
6	Il purificatore d'aria è in funzione ma la qualità dell'aria non migliora	<p>Se in modalità SMART, monitorare accuratamente la differenza nei livelli di qualità dell'aria all'interno dell'app Wellbeing per i successivi 20 minuti: se non si vede nessun miglioramento dei valori della qualità dell'aria nell'app Wellbeing, procedere nel modo seguente.</p> <p>Passare alla modalità MANUALE e regolare la velocità della ventola su un livello più alto per vedere se questo aiuta a risolvere il problema. Se non si vede ancora nessun miglioramento, provare il seguente passaggio.</p> <p>Provare a chiudere le porte o finestre aperte all'esterno della stanza e rimettere l'unità alla massima velocità per 20 minuti. Qualora questo risolva il problema, consigliamo di mettere in funzione il più possibile l'unità in questo ambiente chiuso, fino a quando la qualità dell'aria esterna (o in altre stanze) non sarà buona.</p>	<p>Se l'unità si trova in una stanza di dimensioni superiori a quelle consigliate, richiederà più tempo per migliorare la qualità dell'aria; si consiglia di avere pazienza e di mantenere l'unità in funzione alla massima velocità possibile.</p> <p>L'unità è dotata di vari filtri: assicurarsi di disporre dei filtri adeguati per la gestione delle particelle contaminanti che si desidera rimuovere.</p>

7	Il purificatore d'aria produce o emette un odore strano	<p>La prima volta che si mette in funzione l'unità, si potrebbe percepire un odore di plastica, colla o vernice, soprattutto vicino alla griglia di uscita dell'aria; ciò è inevitabile in alcuni casi (come l'odore di nuovo nell'auto), ma dovrebbe scomparire rapidamente.</p> <p>Se si sente un odore di bruciato, scollegare l'unità e contattare il un centro di assistenza autorizzato AEG per ulteriori informazioni.</p>	Assicurarsi sempre che i filtri siano coperti adeguatamente quando vengono riposti tra un utilizzo e l'altro.
8	Non è possibile eseguire la configurazione iniziale del purificatore d'aria nell'app	Se non si riesce a eseguire la configurazione iniziale dell'unità e a collegarla all'app Wellbeing dopo un paio di tentativi seguendo i passaggi indicati nell'app Wellbeing e nelle Domande frequenti, la soluzione migliore è contattare un centro di assistenza autorizzato AEG.	Il chip WiFi nell'unità funziona solo a 2,4 GHz, quindi assicurarsi che la rete WiFi domestica operi a questa larghezza di banda.
9	Ho un altro problema non elencato qui oppure nessuno dei passaggi precedenti ha aiutato a risolvere il problema	Cercare altre guide alla risoluzione dei problemi e domande frequenti sul nostro sito web o sull'app Wellbeing nelle pagine di informazioni sul prodotto oppure contattare direttamente il centro assistenza autorizzato AEG. Grazie!	Tenere a portata di mano il PNC e il numero di serie dell'unità.

Bedankt dat je hebt gekozen voor de luchtzuiveraar AEG AX5 / AX7. Gebruik altijd originele AEG-verbruiksartikelen, accessoires en reserveonderdelen om de beste resultaten uit jouw apparaat te halen. Dit apparaat is ontworpen met het milieu in gedachten en daarom zijn alle plastic onderdelen gemarkeerd voor recyclingdoeleinden.

ALGEMENE VEILIGHEIDSINFORMATIE

Deze GEBRUIKERSHANDLEIDING biedt specifieke bedieningsinstructies voor uw model OF serie. Gebruik het apparaat alleen volgens de instructies in deze handleiding. Deze instructies zijn niet bedoeld om alle mogelijke omstandigheden en situaties te dekken die kunnen optreden. Bij het installeren, bedienen en onderhouden van elk apparaat moet het gezonde verstand worden gebruikt en voorzichtigheid in acht worden genomen.

WAARSCHUWING! - VEILIGHEID VAN KINDEREN EN KWETSBARE PERSONEN

Gevaar voor verstikking, letsel of permanente invaliditeit. Houd alle verpakkingen uit de buurt van kinderen.

Dit apparaat kan gebruikt worden door kinderen van 8 jaar en ouder en personen met fysieke, zintuiglijke of mentale beperkingen of met een gebrek aan ervaring en kennis, als zij begeleiding of instructies krijgen met betrekking tot het veilige gebruik van het apparaat en als zij de gevaren begrijpen.

Reiniging en onderhoud mag niet zonder toezicht door kinderen worden uitgevoerd. Kinderen mogen niet met het apparaat spelen. Kinderen jonger dan 3 jaar dienen bij het apparaat uit de buurt te worden gehouden, behalve als zij voortdurend onder toezicht staan.

OPGELET! – VERMIJD LETSEL OF SCHADE AAN HET APPARAAT OF EIGENDOMMEN

Gebruik geen directe luchtstroom bij haarden of andere warmtegerelateerde bronnen, aangezien dit kan leiden tot vlammen.

Klim niet op het apparaat of plaats er geen voorwerpen op.

Hang geen voorwerpen uit het systeem.

Plaats geen containers met vloeistoffen op het apparaat.

Zet het systeem UIT op de stroombron wanneer deze gedurende langere tijd niet gebruikt wordt.

De luchtinlaatzone, ventilatorzone en luchtafvoergrill niet blokkeren of bedekken.

Zorg ervoor dat alle elektrische/elektronische apparatuur zich op minstens 30 cm van het apparaat bevindt.

OPGELET! - WANDBEVESTIGING: VERMIJD LETSEL OF SCHADE AAN EIGENDOMMEN

Gebruik altijd de geschikte schroef en de plastic stekker voor de wandophanghaak, afhankelijk van het wandmateriaal (bijv. de stekker met schroeven voor betonnen OF uitbreidbare stekker met schroeven voor de droogwand, enz.). Als je niet zeker bent van het type muur, laat dan een gekwalificeerde bouwer OF constructeur een inspectie verrichten en de juiste schroef en het plugtype aanbevelen volgens de plaatselijke of nationale bouwnormen.

Gebruik onder geen enkele omstandigheid de wandophanghaak met slechts één schroef. Gebruik altijd de juiste veiligheidsvoorschriften en beschermende uitrusting tijdens het boren van gaatjes in de muur OF het hanteren van dergelijke apparatuur (bijv. veiligheidshandschoenen, stofmasker, enz.).

Trek NIET aan het apparaat OF trek niet aan het netsnoer van het apparaat als het aan de muur gemonteerd is. Zorg ervoor dat het netsnoer goed tegen de muur en de vloer is aangesloten om te voorkomen dat voorwerpen in de war raken met het snoer en daardoor onbedoeld aan het apparaat trekken.

Zorg ervoor dat de wandophanghaak stevig bevestigd is aan de muur en onder de juiste hoek (bijv. parallel met de vloer zonder leuning) voor de beste resultaten.

Als je niet zeker weet of de wandophanghaak goed op de muur is bevestigd, dien je voordat je het apparaat monteert de haak te testen door a) er vanaf de bovenkant enige druk op uit te oefenen met je handen om te zien of deze goed vastzit en b) de haak naar je toe trekken, om te zien of er schroeven los komen te zitten.

INFORMATIE OVER RADIO

Werkfrequentie WiFi en maximaal uitgangsvermogen: 2,4 Ghz; 15 dBm

RFID werkfrequentie en maximaal uitgangsvermogen: 13,56 MHz; 30 dBm ± 10%
stroomverbruik van het product in netwerk stand-by is minder dan 2,0 W

ELEKTRISCHE VEILIGHEIDINFORMATIE

WAARSCHUWING! - VERMIJD BRANDGEVAAR OF ELEKTRISCHE SCHOKKEN

Deze eenheid kan zonder verandering worden gebruikt in een stroomvoorziening van 50Hz of 60Hz. Gebruik geen verlengsnoer of adapterstekker.

Verwijder geen enkele tand van het netsnoer. Het netsnoer niet knappen, buigen of knopen.

Het netsnoer mag niet worden afgesneden of beschadigd. Als het meegeleverde netsnoer beschadigd is, mag het alleen vervangen worden door AEG, diens onderhoudsvertegenwoordiger of gekwalificeerd persoon. Dit apparaat bevat geen onderdelen die door de gebruiker kunnen worden onderhouden. Neem altijd contact op met een erkende AEG-servicedienst voor reparaties.

Onder geen enkele omstandigheid knippen, verwijderen of omzeilen van de aardingspin (zie afbeelding 26 op pagina 3; zie afbeelding 27). Als u niet zeker weet of het stopcontact voldoende geaard of beschermd is door een tijdsvertragingszekering of stroomonderbreker, laat dan een gekwalificeerde elektricien het juiste stopcontact installeren volgens de nationale elektrische code OF de toepasselijke plaatselijke gedragscode en voorschriften.

Bewaar of gebruik geen benzine of andere ontvlambare dampen en vloeistoffen in de nabijheid van dit apparaat of een ander apparaat. Lees de productlabels voor ontvlambaarheid en andere waarschuwingen.

Laat geen water of andere vloeistoffen of brandbare wasmiddelen binnendringen om elektrische schokken en/of brandgevaar te voorkomen. Zorg ervoor dat je de stekker uit het stopcontact haalt voordat je het apparaat reinigt.

Trek de stekker nooit uit het stopcontact door aan het netsnoer te trekken. Pak de stekker altijd stevig vast en trek hem recht uit het stopcontact.

OPGELET! - VERMIJD ERNSTIG LETSEL OF DE DOOD

Stop of plaats geen vingers of voorwerpen in de luchtafvoerzone of aan de voorkant van het rooster van het apparaat.

Start of stop het systeem niet door het netsnoer los te koppelen of de stroom aan de elektrische kast uit te schakelen.

In geval van een storing (vonken, brandlucht, enz.) dient u onmiddellijk de werking te stoppen, het netsnoer los te koppelen en een geautoriseerde AEG-onderhoudstechnicus te bellen.

Gebruik het apparaat niet met natte handen.

Trek niet aan het netsnoer.

Raak het ventilatorblad niet aan bij het verwijderen van de filter(s).

VERWIJDERING



Dit symbool op het apparaat of op de verpakking geeft aan dat het apparaat niet als huishoudelijk afval mag worden behandeld. Om jouw apparaat te recyclen, moet je deze naar een officiële locatie brengen waar ze de batterij en elektrische onderdelen veilig en professioneel kunnen verwijderen en recyclen. Volg de regels van uw land voor het verzamelen van elektrische producten en oplaadbare batterijen.

VOORAANVANG

Lees deze handleiding aandachtig door en let op de veiligheidsinformatie.

Let vooral op de hoofdstukken LET OP!

Controleer of alle belangrijke componenten en onderdelen zijn inbegrepen.

WALL HANG
HOOK

CUSTOMIZED
DECOR KITS

TAILORED
FILTER KITS

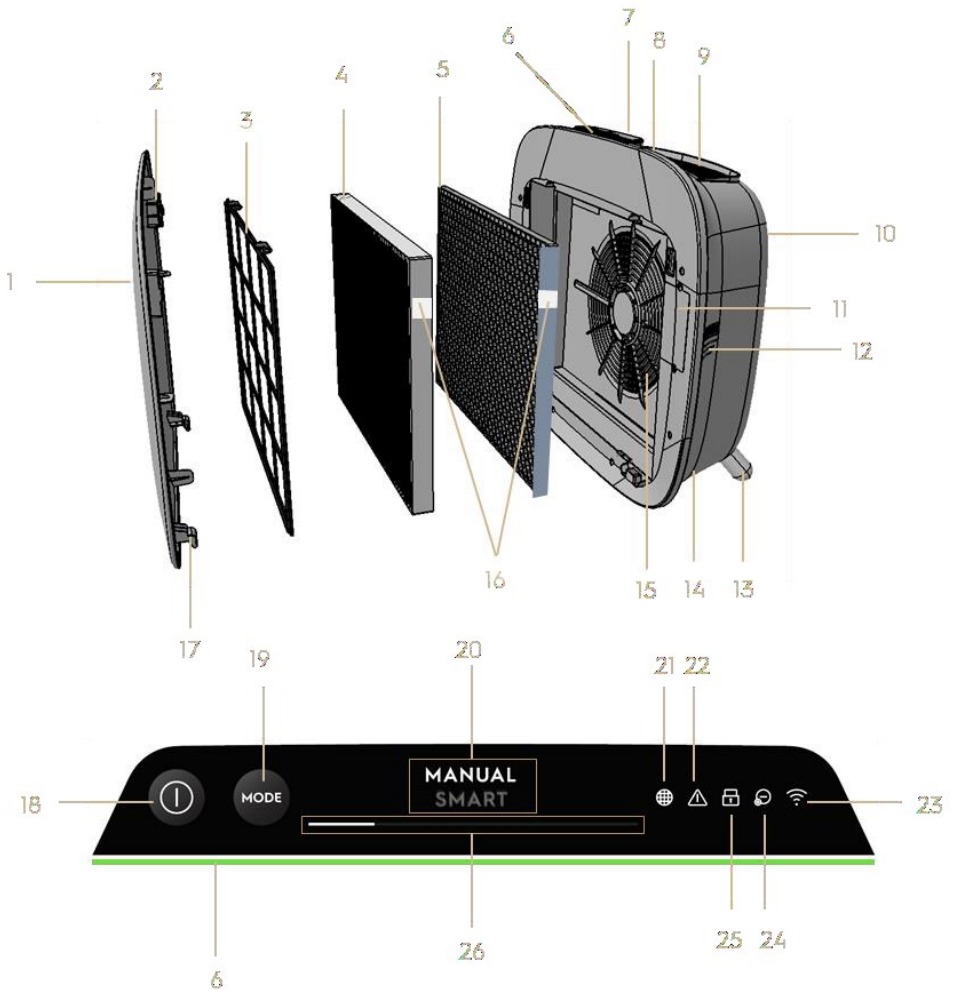
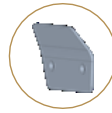

BELANGRIJKSTE ONDERDELEN VAN LUCHTZUIVERAARS AX7 / AX5 SERIE

1	Verwijderbaar en aanpasbaar voorpaneel	14	Holte voor netsnoer
2	Magneten voorpaneel	15	Holte ventilatormotor, grill
3	Mesh voorfilter	16	RFID-label(s)
4	Filter Ultrafijndeeltjes	17	Haken voorpaneel

5	VOC-koolstoffilter	18	AAN/UIT-toets (AAN/UIT)
6	Indicatielampje luchtkwaliteit	19	MODE-toets
7	UI-display (UI: gebruikersinterface)	20	Modus-weergave
8	Verwijderbare bovenste handgreep voor het dragen	21	Pictogram filter vervangen
9	Luchtafvoergrill	22	Waarschuwingpictogram
10	Achtergreep voor optillen en ophangen	23	WiFi-pictogram
11	Sensorvak	24	Ionisatorpictogram
12	Sensorvenster	25	Symbool Kinderslot
13	Verwijderbare pootjes x2	26	Schuifregelaar VENTILATORSNELHEID en -lampje

OPMERKING: Jouw specifieke model heeft mogelijk niet alle onderdelen en functies die in deze GEBRUIKERSHANDLEIDING worden vermeld. Controleer de productverpakking OF de productspecificatiepagina op onze website voor de exacte details van jouw model. AEG behoudt zich het recht voor om de hierin opgenomen informatie zonder kennisgeving te wijzigen.

UNBOXING & SETUP – afbeeldingspagina's 6-7

Wees voorzichtig bij het uitladen van de luchtzuiveraar. het apparaat beschikt over verschillende afneembare onderdelen die mogelijk los zitten in het transport, dus open de doos voorzichtig en leg het op een groot vlak oppervlak OF op de vloer.

330. Verwijder het apparaat (bijv. met de bovenste handgreep indien beschikbaar) en de hulpcomponenten voorzichtig uit de hoofddoos. Verwijder de plastic verpakking en gooi deze weg volgens de veiligheidsinstructies en de plaatselijke recyclinginstructies.

331. Bij wandmontage:

- Controleer de veiligheidsinstructies onder het hoofdstuk ALGEMENE VEILIGHEID voordat u verdergaat.
- Identificeer een plek op de muur waar je het apparaat wilt monteren. De spot moet ten minste 20 cm onder het oogniveau staan als hij helemaal rechtop staat (zelfs de onderkant is ideaal en aanbevolen), voor een optimaal kijkresultaat en de reiniging onder het systeem. Zorg er ook voor dat het dichtstbijzijnde stopcontact max. 1,5 meter verwijderd is en dat er minstens 20 cm tussen de rechterkant (sensorvenster) van het apparaat en enig ander nabij oppervlak zit.
- Plaats de meegeleverde haak voorzichtig vlak tegen het oppervlak van de muur en markeer met een potlood de twee plekken waar de schroeven moeten worden geboord. De haak moet zodanig geplaatst worden dat de uitstekende tip (zonder gaten) aan de bovenkant zit (zie afbeelding #2).

- d. Gebruik afhankelijk van de muur de juiste boor om twee gaten in de muur op de vastgestelde markeringen te zetten en plaats eventuele pluggen indien nodig.
- e. Gebruik afhankelijk van de muur de geschikte schroeven voor de volgende stap. Plaats de haak plat tegen het oppervlak van de muur, zodat de gaten concentrisch zijn en de haak parallel zit aan de vloer zonder enige helling. Draai de schroeven vervolgens vast totdat de haak stevig op zijn plaats zit en niet beweegt als deze is afgedekt.
- f. Til het apparaat op en plaats het op de haak, zodat de bovenkant van de haak stevig in de ingebouwde greep aan de achterkant van het apparaat past.
- g. Pas het apparaat voorzichtig aan om schuine kanten te verwijderen, net als een schilderij. Zorg ervoor dat het systeem plat tegen de muur zit.
- h. Vergeet bij het demonteren van het apparaat niet om eerst het netsnoer uit het stopcontact te halen.

332. Als je het op de vloer plaatst:

- a. Neem de cilindervormige pootjes en schroef ze in het systeem door rechtsom te draaien totdat je een klik hoort (of een weerstand krijgt).
- b. Til het systeem op en plaats het naast het te gebruiken stopcontact.
- c. Zorg voor een speling van minstens 30 cm tussen de voorkant (luchtinlaat) en minstens 20 cm tussen de rechterkant (sensorvenster) van het apparaat en andere oppervlakken. Zorg ook voor voldoende vrije ruimte boven de bovenkant (luchtuitlaatgrill), zodat het apparaat het beste kan functioneren - d.w.z. zuivere lucht kan verspreiden door de kamer.
- d. Verwijder bij de wandmontage de cilindervormige pootjes van de onderkant van het apparaat voor een efficiëntere luchtverdeling.

333. Verwijder het voorpaneel door het met beide handen voorzichtig van het apparaat weg te trekken.

334. Haal het mesh voorfilter, het ultrafijne deeltjesfilter en de VOC-koolstoffilterlagen eruit en verwijder alle plastic verpakkingen. Weggooien volgens de veiligheidsinstructies en plaatselijke recyclinginstructies.

335. Plaats het filter terug in het apparaat in dezelfde volgorde als oorspronkelijk aangetroffen (d.w.z. dat het VOC-koolstoffilter eerst gaat). Houd bij het plaatsen de filter op zo'n manier vast dat de RFID-tag op het filter zich rechtsboven bevindt – het moet zich nabij het luikje van de sensorbox bevinden.

- 336.** Bevestig het mesh voorfilter en het voorpaneel terug op het systeem.
- 337.** Steek de stekker van het stroomsnoer in het dichtstbijzijnde stopcontact, zodat de AAN/UIT-knop van de product-UI brandt.
- 338.** Voor de beste resultaten dien je het systeem in een afgesloten ruimte te bedienen met deuren en ramen gesloten indien mogelijk.

EERSTE & VOORTDURENDE GEBRUIK – afbeeldingspagina's 6-7

AANZETTEN

- 339.** Tik op de AAN/UIT-toets  om de luchtzuiveraar aan te zetten

OPMERKING: Elke keer dat het apparaat in gang wordt gezet duurt het ongeveer 10 seconden voordat de sensoren de luchtkwaliteit kalibreren en analyseren voordat het apparaat de juiste ventilatorsnelheid bereikt. Gedurende deze tijd pulseert de luchtkwaliteitindicator langzaam in wit.

VERANDERENDE MODI & VENTILATORSNELHEDEN

- 340.** Tik op de MODE-toets  om tussen de twee modi te wisselen: SMART en HANDMATIG

SMART: Dit is de standaardmodus waarin het systeem zal starten. In de SMART-modus zal het systeem de sensorgegevens gebruiken als invoer om de juiste ventilatorsnelheid te bepalen en het type UI-display en intensiteitsniveau. De ventilatorsnelheid kan niet handmatig worden aangepast door de gebruiker onder deze modus. Raadpleeg het gedeelte LUCHTKWALITEITINDICATOR voor meer informatie.

OPMERKING: Het AQI-lampje gaat helemaal uit in een donkere ruimte wanneer het systeem in slimme modus staat, zodat het niet stoort.

HANDLEIDING: In de HANDMATIGE modus zal het systeem de sensorgegevens alleen gebruiken als invoer om het luchtkwaliteitsniveau te tonen via de luchtkwaliteitindicator, maar zal de ventilatorsnelheid niet zelf aanpassen. Deze modus kan het beste gebruikt worden voor een snelle reiniging, vooral als de gebruiker een stijging van deeltjes in de ruimte verwacht als gevolg van huishoudelijke taken (bijv. stofzuigen).

- 341.** Tik in de modus HANDMATIG op de schuifregelaar van de ventilatorsnelheid en blader op de schuifregelaar om de schoonmaaksnelheid aan te passen. De meest linkse kant is de laagste snelheid en de meest rechtse kant is de hoogste snelheid.

OPMERKING: het apparaat zal op OF geleidelijk naar de gekozen snelheidsinstelling gaan. De schuif fungeert ook als aanduiding voor de huidige ventilatorsnelheid.

342. STAND-BY & WiFi UIT: De luchtzuiveraar is ontworpen met ECODESIGN-principes in het achterhoofd en is daarom gericht op het beperken van het stroomverbruik tot 2,0 W wanneer het apparaat wordt uitgeschakeld (tenzij de gebruiker toestemming heeft om te overriden). Als het apparaat ingeschakeld is, als er geen wifi-verbinding is OF als het apparaat niet wordt ingeschakeld, schakelt het WiFi-radiosignaal automatisch uit na 30 minuten om het vermogen te besparen – om het WiFi-radiosignaal handmatig aan te zetten, start je de ONBOARDING (stap 21) of je trekt de stekker terug in het stopcontact.

FUNCTIES EN INDICATIELAMPJES

OPMERKING: Niet alle indicatielampjes OF functie pictogrammen zijn mogelijk beschikbaar op jouw model. Raadpleeg de verpakkingsinformatie of de productspecificaties op de website voor meer informatie over de beschikbare functies.

343. FILTERWIJZIGING: De zeer efficiënte filter(s) in het apparaat kunnen niet worden gewassen, ze kunnen alleen worden vervangen. Het pictogram voor het wijzigen van het filter  gaat branden om je eraan te herinneren dat je je filter(s) moet vervangen. Je luchtzuiveraar is mogelijk uitgerust met meer dan één filter, dus raadpleeg de Wellbeing-app voor details over de vervanging van de filterlaag. Zorg er altijd voor dat de plastic beschermende zak uit het filter wordt verwijderd voordat het in het systeem wordt gebruikt. Nadat het gebruikte filter is vervangen, wordt het pictogram voor het wijzigen van het filter automatisch uitgeschakeld en is er geen resetactie nodig.

344. WAARSCHUWING: Het waarschuwingspictogram  gaat branden om u te waarschuwen voor een mogelijke elektrische of elektronische fout met uw apparaat. Raadpleeg de Wellbeing App voor details over het fouttype, componentgegevens en eventuele beperkende acties. Meer details vind je in het gedeelte FOUTEN en PROBLEMEN OPLOSSEN hieronder.

345. KINDERSLOT: het apparaat is uitgerust met een veiligheidsvergrendelingsfunctie om de UI van het product uit te schakelen, om onbedoelde druk te voorkomen. De kinderslotfunctie kan via de Wellbeing App worden ingeschakeld of door lang gedurende 5 seconden op de toets POWER en MODE te drukken. Het kinderslot-pictogram  gaat branden als de functie is geactiveerd.

346. IONISATOR: het apparaat is uitgerust met een ionisatiemodule, die indien

ingeschakeld negatieve ionen genereert om verder te helpen bij het luchtzuiveringsproces. De ionisator is standaard UIT en kan alleen AAN/UIT worden geschakeld via de Wellbeing-app. Als de functie is geactiveerd, gaat het ionisatorpictogram  branden. Raadpleeg de productinformatiepagina op de website voor meer productinformatie over hoe een ionisator de hoeveelheid deeltjes in de lucht helpt verminderen.

347. WiFi: het apparaat is uitgerust met een WiFi-module, die afstandsbediening mogelijk maakt en toegang heeft tot nog veel meer functies, inclusief op tijd gebaseerde tracking van de gegevens van je binnenluchtkwaliteit. Als het apparaat is aangesloten op de wifi thuis, dan gaat dit pictogram  branden. Als het pictogram knippert, betekent dit een tijdelijk verlies van WiFi-connectiviteit - raadpleeg de Wellbeing-app voor meer informatie.

OPMERKING: Download onze Wellbeing App en volg de stapsgewijze instructies om online met de luchtzuiveraar te kunnen werken.







348. INDICATIELAMPJE LUCHTKWALITEIT: het apparaat is uitgerust met een luchtkwaliteitsensor(en). De lasergebaseerde deeltjes (PM) sensor is een deeltjessensor met hoge precisie die de PM1-, PM2.5- en PM10-niveaus detecteert. De luchtkwaliteitindicator zal visueel – met behulp van een kleurschaal - de real-time luchtkwaliteit tonen volgens de onderstaande tabel. In de SMART-modus bepaalt het luchtkwaliteitsniveau ook de ventilatorsnelheid volgens de onderstaande tabel.

OPMERKING: Zorg ervoor dat het sensorvenster regelmatig schoongemaakt wordt, om te voorkomen dat het verstopt raakt met stof en ervoor te zorgen dat de sensoren accuraat blijven functioneren. Zorg ook voor optimale luchtvochtigheid (tussen 35-80%) voor een nauwkeurige aflezing van de sensoren.

LICHTE KLEUR	PM 2,5 (µg/m3)	STATUS VAN DE LUCHTKWALITEIT	VENTILATORSNELHEID
Wit	Kalibreren Onboarding		
Groen	0 - 12	Zeer goed	2
Geel	13 - 35	Goed	3
Oranje	36 - 55	Slecht	4
Rood	56 - 150	Zeer slecht	5
Paars	151 - 250	Slecht	5
Kastanjebruin	>250	Erg slecht	5

ONBOARDING—afbeeldingspagina's 6-7

OPMERKING: Sommige stappen in de onboarding-flow zijn mogelijk gewijzigd. Volg de stapsgewijze instructies in de laatste versie van de app als referentie in geval van afwijking. Zorg ervoor dat WiFi in de woning werkt op een 2,4 Ghz band en niet 5 Ghz band, omdat dit niet wordt herkend door de luchtzuiveraar.

- 349.** Je vindt de Wellbeing App in de iOS App of Google Play Store, download deze, meld je aan en log in op de App. Hier kun je 'Een apparaat toevoegen' aan de App toevoegen en de stapsgewijze instructies volgen voor het online gebruiken van het apparaat – de stappen hieronder zijn indicatief.
- 350.** Druk, na het aansluiten van het apparaat in het stopcontact, op de AAN-/UITTOETS  gedurende 5 seconden tot het WiFi-pictogram  gaat snel knipperen - dit betekent dat de hotspot van het apparaat is geactiveerd en klaar is om aangesloten te worden op de wifi.
- 351.** Ga naar de Wellbeing App en gebruik de telefooncamera om de WiFi-barcode te scannen. De WiFi-barcode is te vinden op het typeplaatje op het apparaat (meestal na het mesh voorfilter, referentieafbeelding 7). Je kunt ook handmatig de cijfers onder de barcode invoeren in de App als het scannen niet werkt.
- 352.** Sluit de App aan op de hotspot van het apparaat.
- 353.** Kies de 2,4 Ghz WiFi thuis waarvan het apparaat verbinding moet maken met de beschikbare lijst. Vervolgens moet je het wachtwoord voor deze wifi thuis invoeren in de app – wacht totdat het apparaat een verbinding tot stand brengt.
- 354.** Volg de stappen van het benoemen van je nieuw geïntegreerde luchtzuiveraar!
- 355.** Als je de WiFi-gegevens die op jouw apparaat zijn opgeslagen wilt resetten, druk dan op de AAN/UIT-toets  gedurende 5 seconden tot het WiFi-pictogram  begint te knipperen (zoals stap 20, hotspot ingeschakeld). Druk in deze stand nogmaals op de AAN/UIT-toets  gedurende 5 seconden tot het WiFi-pictogram  stopt met knipperen en niet brandt. WiFi-instellingen van het apparaat worden nu gereset en het doel is geen verbinding te maken met jouw WiFi-netwerk.

REINIGING, ONDERHOUD & OPSLAG – afbeeldingspagina's 6-7

OPMERKING: Trek de stekker van de luchtzuiveraar altijd uit het stopcontact voordat je gaat schoonmaken, om schokken of brandgevaar te voorkomen. Gebruik nooit schurende, ruwe wasmiddelen OF was voor het reinigen van het apparaat. De hoogefficiënte filters kunnen niet worden gewassen, ze moeten altijd worden vervangen wanneer ze aan het einde van de levensduur zijn.

REINIGING & ONDERHOUD

- 356.** Zorg ervoor dat het sensorvenster niet verstopt is voor optimale prestaties van het apparaat. Het is vanzelfsprekend dat stof zich ophoopt op dit gebied. Zorg

er daarom voor dat het sensorvenster regelmatig (bijv. eenmaal per 4 weken) wordt gezogen met een stofzuiger met een smal mondstuk/borstel.

357. De kunststof onderdelen van het apparaat moeten worden gereinigd met een olievrije droge doek. Gebruik voor vlekken op kunststof onderdelen een licht vochtige zachte microvezeldoek om deze voorzichtig tegen de vlek te wrijven.

358. De stof die aan het voorpaneel is bevestigd, moet worden afgeveegd met een olievrije droge doek of door een stofzuiger met een zachte borstel te gebruiken. Dit is om te voorkomen dat de vezels breken. In het gebied rond de luchtinlaat aan de voorkant van het apparaat kan zich meer stof ophopen dan op sommige andere onderdelen. Daarom moet er frequenter schoongemaakt worden, om optimale prestaties te garanderen.

OPSLAG

359. Zorg er, bij het opbergen, naast het loshalen van de stekker van het systeem en het losmaken van het netsnoer - losjes rond de bodempootjes - voor dat het apparaat inclusief de hoogefficiënte filters en het voorpaneel van de stof bedekt zijn om ophoping van stof te voorkomen.

FILTERS VERVANGEN – afbeeldingspagina's 6-7

OPMERKING: De filters - behalve het mesh voorfilter - kunnen niet worden gewassen en moeten altijd worden vervangen wanneer ze aan het einde van hun levensduur zijn. De luchtzuiveraars van de AX7 / AX5-serie hebben een variëteit aan filters om uit te kiezen, aangepast aan jouw levensstijl. Elke filterlaag is voorzien van een slimme RFID-tag om het op een unieke manier te identificeren en om het gebruik na verloop van tijd te volgen. Ga naar de Wellbeing App of de productinformatiepagina op onze website voor een gids over het kiezen van het juiste filter voor jouw behoeften.

360. Voor de beste ervaring en om een ononderbroken gebruik van de luchtzuiveraar te verzekeren, dien je de resterende levensduur van het filter in de gaten te houden in de Wellbeing App en een vervangend filter te bestellen voorafgaand aan de levensduur van 0%. Als je meldingen hebt ingeschakeld, zal de Wellbeing App je informeren wanneer de levensduur van het filter ten einde loopt (bijv. bij 5%).

361. Wanneer een of meer filters aan het einde van hun levensduur zitten, gaat het pictogram voor het wijzigen van het filter branden op de UI van het product om aan te geven dat er vervanging nodig is. Ga naar de Wellbeing App om correct te bepalen welk filter aan het einde van zijn levensduur is en vervangen moet worden. Als het filter aan het einde van zijn levensduur is, kan de ventilatorsnelheid van het apparaat in de SMART-modus worden vastgelegd.

- 362.** Het gebruikte filter is mogelijk zwaar bedekt met stof en deeltjes, dus zorg er voor het openen van het voorpaneel voor dat er een wegwerpzak of verpakking aanwezig is om het gebruikte filter te plaatsen.
- 363.** Verwijder het voorpaneel en het mesh voorfilter en leg ze opzij. Verwijder vervolgens de filterlaag aan het einde van de levensduur en plaats deze in de wegwerpzak die bij de hand is.
- 364.** Verwijder vervolgens de plastic verpakking van het vervangingsfilter en breng het filter aan op de juiste plaats. Zorg ervoor dat het VOC-koolstoffilter eerst in het apparaat gaat, gevolgd door het filter van de ultrafijne deeltjes. Plaats het mesh voorfilter terug en sluit het voorpaneel. Het pictogram voor het wijzigen van het filter op de UI van het product gaat niet langer branden en de Wellbeing App geeft hetzelfde aan, met een nieuw filter dat levenslange uitlezing heeft.
- OPMERKING: Als de wijziging alleen wordt weerspiegeld op de gebruikersinterface van het product en niet op de Wellbeing App, start dan de App en het systeem opnieuw, voordat je verdergaat met problemen oplossen.*
- 365.** Gooi het gebruikte filter en de plastic verpakking weg volgens de plaatselijke recyclingrichtlijnen. De RFID-labels bevatten circuits en moeten daarom apart van de rest van het filter worden weggegooid.

CUSTOMIZING—afbeeldingspagina's 6-7

De luchtzuiveraar van de AX7 / AX5-serie is ontworpen met een unieke vorm en esthetisch gevoel om ervoor te zorgen dat het in jouw huis en bij jouw meubilair past, in tegenstelling tot andere apparaten. Daarnaast wordt de serie geleverd met vele customization kits voor het apparaat die de esthetiek maar ook functionaliteit van het apparaat toevoegen.

AANPASSING BOVENSTE HANDGREEP

Het polyurethaan leren (PU) handvat aan de bovenkant van het apparaat is aan het apparaat bevestigd door middel van twee schroeven. Volg de onderstaande stappen om een bestaand bovenhandvat te bevestigen of te vervangen.

- 366.** Als je een bestaande bovenste PU-handgreep vervangt:
- Verwijder de twee schroeven, draai ze linksom en leg ze opzij samen met de bestaande handgreep.
 - Verwijder eventuele beschermende plastic verpakking van de nieuwe

handgreep en bevestig deze op het systeem door de schroeven vast te zetten, door rechtsom te draaien, totdat je weerstand ondervindt. Zorg voor een goede pasvorm zonder ruimte tussen het systeem en de schroef.

- c. Test de handgreep door het systeem 5-6 cm boven de grond te tillen en er zachtjes aan te schudden.

367. Als je voor de eerste keer een bovenste hendel toevoegt:

- a. Aan de bovenkant van het apparaat bevinden zich tussen de gebruikersinterface van het product en de luchtuitlaatgrill twee ronde holtes met een rubberen stekker. Maak de holte los door deze uit het systeem te trekken, dit doe je door aan de zijkanten van de stekker te trekken.
- b. Volg de stappen 37b. en 37c (boven).

AANPASSING VOORPANEEL

Het uiterlijk van het voorpaneel kan worden aangepast met een afdekking van textiel om het te accentueren, maar ook om ervoor te zorgen dat het apparaat goed past bij het decor van de kamer. De bekleding van het materiaal heeft een elastische naad die het aan het voorpaneel helpt vastzetten. Er zijn dus geen schroeven of nietjes nodig voor de installatie ervan.

368. Maak het voorpaneel van het apparaat los. Als het al over een verwijderbare afdekking beschikt, neem deze dan voorzichtig uit het paneel – zorg ervoor dat je daarbij het paneel niet buigt.

OPMERKING: Modellen in de AX7-serie worden geleverd met een stof die permanent aan het voorpaneel is bevestigd. Deze stof is niet verwijderbaar van het paneel, maar je kunt het paneel nog steeds aanpassen met een ander materiaal boven op de bestaande stof.

369. Verwijder eventuele plastic verpakkingsmaterialen van de nieuwe bekleding die je wilt gebruiken.

370. Begin in de linkerbovenhoek van het voorpaneel, stop de elastische band achter het paneel en werk, terwijl je deze hoek op zijn plaats houdt, met de andere hand naar de rechterbovenhoek, terwijl je voortdurend de elastische band van het materiaal achter de rand van het paneel instopt. Trek de afdekking van het materiaal naar de bodemrand van het paneel en stop de rest van de rand van de stof stevig in aan de onderkant van het paneel.

371. Strijk kreuken op het deksel van de stof glad door tegen de kreuken in te duwen.

372. Bevestig het voorpaneel met de nieuw passende bekleding terug op het systeem en controleer de randen om te controleren of er geen blokkering is van de luchttoevoerzone.

OPMERKING: Aanpasbare weefselafdekkingen kunnen in de machine worden gewassen, volgens de onderhoudsinstructies die bij de set zijn meegeleverd. Het is belangrijk dat de elastische band langs de randen van het deksel niet kapot en stevig is aangezien deze helpt een optimale luchtstroom in het apparaat te garanderen, met minimale afname van de prestaties. Als je merkt dat de elastische band kapot of erg los is, dan is het tijd om de afdekking van de stof te vervangen.

HET AANPASSEN VAN DE POOTJES

De thermoplastische elastomeer (TPE) voetjes zijn aan het apparaat bevestigd door middel van inbouwschroeven. De pootjes, net zoals de bovenste handgreep, zijn afneembaar. Volg de onderstaande stappen om een bestaande reeks pootjes te bevestigen of te vervangen.

373. Plaats het apparaat plat op de achterkant, zodat het voorpaneel richting het plafond wijst. Draai de bestaande pootjes los door ze linksom te draaien.

374. Verwijder eventueel beschermend plastic dat de nieuwe set pootjes bedekt.

375. Duw de inbouwschroef van de nieuwe pootjes voorzichtig in de ruimte aan de onderkant van het apparaat en zet deze vast door rechtsom te draaien totdat je weerstand ondervindt.

376. Test de stabiliteit van de pootjes door het systeem rechtop te zetten en het ongeveer 5-6 cm boven de grond te tillen en er zachtjes aan te schudden.

De onderstaande tabel is slechts een beperkte lijst. Raadpleeg voor het laatste en volledige gedeelte over probleemoplossing, FAQ en foutgids het overeenkomstige gedeelte op onze website of de Wellbeing App.

#	PROBLEEM	PROBLEEMOPLOSSING	OPMERKINGEN
1	Het waarschuwingspictogram van de luchtzuiveraar brandt	<p>Als je net het apparaat hebt gekocht OF er nieuwe filter(s) hebt ingestoken, zorg er dan voor dat de filter(s) op de juiste manier worden geplaatst voor de RFID-labels die door de sensor moeten worden gelezen (zie punt 6 binnen de sectie ONBOARDING & SETUP hierboven).</p> <p>Over het algemeen is het apparaat voorzien van een verscheidenheid aan geavanceerde sensoren, elektronica en andere elektrische componenten. Als een van deze onderdelen niet goed werkt, zie je het waarschuwingspictogram op de UI van het product oplichten. Ga voor meer informatie over de stappen die je wilt oplossen naar de Wellbeing App en controleer of je de gegevens ziet als je dit pictogram ziet branden.</p>	Houd de PNC en het SERIËLE nummer van het apparaat bij de hand bij het bellen om hulp.
2	De luchtzuiveraar draait gedurende langere tijd op maximale ventilatorsnelheid	<p>Controleer in de modus HANDMATIG de schuifregelaar van de ventilatorsnelheid op de gebruikersinterface van de product of in de Wellbeing App en stel het af op het gewenste niveau.</p> <p>Controleer in de SMART-modus de luchtkwaliteitindicator op de gebruikersinterface van het product of in de Wellbeing App – als alle PM-waarden voortdurend 999-1000 tonen zonder enige vermindering, dan is de sensor waarschijnlijk verstopt. Gebruik een stofzuiger om de sensor te reinigen via het sensorvenster - zie gedetailleerde instructies in het gedeelte REINIGING, ONDERHOUD & OPSLAG hierboven.</p>	De PM-sensor in het apparaat is zeer nauwkeurig en gevoelig en het is normaal dat de zuiveraar op een slechte luchtkwaliteit reageert door de ventilatorsnelheid omhoog te brengen – om de luchtkwaliteit binnen op veilige niveaus te brengen.

3	De luchtzuiveraar draait gedurende langere tijd op de laagste ventilatorsnelheid	<p>Controleer in de modus HANDMATIG de schuifregelaar van de ventilatorsnelheid op de gebruikersinterface van de product of in de Wellbeing App en stel het af op het gewenste niveau.</p> <p>Controleer in de SMART-modus de luchtkwaliteitindicator op de UI van het product of in de Wellbeing App – als alle PM-waarden voortdurend goede waardes tonen bij aflezen, dan is dit normaal gedrag voor het systeem - jouw luchtkwaliteit is zeer goed! Als de PM2.5-waarde hoog is en het apparaat nog steeds werkt op de laagste ventilatorsnelheid, controleer dan het pictogram van de filtervervanging op de gebruikersinterface van het product of in de Wellbeing-app en vervang indien aanwezig het gebruikte filter door een nieuw filter. Dit zou het specifieke probleem met de ventilatorsnelheid moeten oplossen.</p> <p>Als geen van de bovenstaande stappen OF instructies in de Wellbeing App helpen, raadpleeg dan item 9 in de tabel.</p>	Het apparaat is zodanig ontworpen dat als een filter aan het einde van de levensduur is, ten minste binnen de SMART-modus, het gebruik wordt ontmoedigd totdat het filter wordt vervangen. Dit gebeurt door de ventilatorsnelheid te beperken om de gevangen deeltjes terug in de lucht te brengen.
4	De luchtzuiveraar produceert een luid of abnormaal geluid	<p>Zorg ervoor dat de luchtinlaat (rond het voorpaneel) en de luchtafvoergrill (bovenkant van het apparaat) niet geblokkeerd zijn en dat er een speling van minstens 30 cm bestaat tussen deze gebieden en het dichtstbijzijnde oppervlak. Probeer bij gebruik van een aangepaste afdekking van stof de bekleding weer strakker op het paneel te plaatsen OF probeer aan te zetten zonder bekleding om te kijken of het geluidsniveau normaal wordt.</p> <p>Als geen van de bovenstaande stappen OF instructies in de Wellbeing App helpen, raadpleeg dan item 9 in de tabel.</p>	Een abnormaal lawaai patroon OF een ongewoon hoge toonhoogte komt niet door ontwerp, daarom kan dit het beste worden verholpen.

5	De luchtzuiveraar of ventilator werkt niet	<p>Zorg ervoor dat zowel de wandcontactdoos die wordt gebruikt als het apparaat vermogen ontvangen. Probeer indien nodig de stekker stevig in het stopcontact te duwen om te controleren of dit probleem is verholpen.</p> <p>Als u onlangs een filter hebt geplaatst, verwijder deze dan en plaats het terug. Controleer of het filter goed is georiënteerd, zodat de RFID-sensor deze kan detecteren.</p> <p>Als geen van de bovenstaande stappen OF instructies in de Wellbeing App helpen, raadpleeg dan item 9 in de tabel.</p>	<p>Als veiligheidsmechanisme werkt het systeem niet als het apparaat de aanwezigheid van filter(s) niet detecteert, om risico van letsel door het ventilatorblad te voorkomen.</p>
6	De luchtzuiveraar draait maar de luchtkwaliteit verbetert niet	<p>In de SMART-modus controleert u het verschil in luchtkwaliteitsniveaus in de Wellbeing App gedurende 20 minuten nauwlettend – als je geen verbetering in de luchtkwaliteitswaarden ziet in de Wellbeing App tijdens deze periode, volg dan de onderstaande stap.</p> <p>Wijzig de modus naar HANDMATIG en stel de ventilatorsnelheid in op een hoger niveau om te kijken of dit het probleem helpt op te lossen. Als je nog steeds geen verbetering ziet, probeer dan de onderstaande stap.</p> <p>Probeer alle open deuren OF ramen te sluiten aan de buitenkant van de ruimte en laat het apparaat gedurende 20 minuten op de hoogste ventilatorsnelheid werken. Als dit het probleem oplost, raden we je aan om het apparaat zo veel mogelijk in deze afgesloten omgeving te gebruiken totdat de luchtkwaliteit buiten (of in andere kamers) ook op een goed niveau is.</p>	<p>Als het apparaat wordt geplaatst in een ruimte die groter is dan de aanbevolen grootte, duurt het langer voordat de luchtkwaliteit verbeterd wordt – wees geduldig en zorg ervoor dat het apparaat op de hoogst mogelijke snelheid staat.</p> <p>Het apparaat wordt geleverd met meerdere filters – zorg ervoor dat u de geschikte filters hebt om de vervuiling aan te pakken die u probeert te verwijderen.</p>
7	De luchtzuiveraar produceert of geeft een vreemde geur af	<p>De eerste keer dat je het apparaat uitvoert, kun je een plastic geur, lijmgeur of geur van verf waarnemen - vooral bij de luchtafvoergrill - dit is in sommige gevallen onvermijdelijk (zoals de 'nieuwe auto-geur'), maar moet snel verdwijnen.</p> <p>Als je een brandlucht bemerkt, ontkoppel dan het apparaat en neem contact op met het erkende</p>	<p>Zorg er altijd voor dat de filters met de juiste verpakking worden afgedekt tijdens het opbergen.</p>

		servicecentrum van AEG voor verdere ondersteuning.	
8	Ik kan de luchtzuiveraar niet aan de App koppelen	Als je niet in staat bent om het apparaat te koppelen en deze na enkele pogingen niet kunt aansluiten op de Wellbeing App, volg je de stappen in de Wellbeing App en Veelgestelde vragen. De beste handelwijze is om contact op te nemen met een erkend AEG servicecentrum voor ondersteuning.	De WiFi-chip in het apparaat werkt slechts op 2,4 Ghz dus zorg ervoor dat je WiFi in de woning werkt op deze bandbreedte.
9	Ik heb een ander probleem dat hier niet genoemd wordt OF geen van de bovenstaande stappen hebben geholpen om het probleem op te lossen	Je kunt meer probleemoplossing en FAQ-gidsen zoeken op onze website OF de Wellbeing App onder de productinformatiepagina's, of rechtstreeks contact opnemen met het geautoriseerde servicecentrum van AEG voor ondersteuning. Bedankt!	Houd de PNC en het SERIENUMMER van het apparaat bij de hand.

Obrigado por ter escolhido o purificador de ar da série AEG AX5/AX7. Utilize sempre consumíveis, acessórios e peças de substituição originais da AEG para obter os melhores resultados da sua unidade. Este aparelho foi concebido tendo em conta o ambiente e, por isso, todas as peças de plástico estão marcadas para efeitos de reciclagem.

INFORMAÇÕES GERAIS DE SEGURANÇA

Este MANUAL DO UTILIZADOR fornece instruções de funcionamento específicas para o seu modelo OU série. Utilize a unidade apenas conforme descrito neste manual. Estas instruções não pretendem abranger todas as condições e situações que possam ocorrer. É necessário empregar senso comum e cuidado aquando da instalação, utilização e manutenção de qualquer aparelho.

AVISO! - SEGURANÇA PARA CRIANÇAS E PESSOAS VULNERÁVEIS

Risco de asfixia, ferimentos ou incapacidade permanente. Mantenha todos os materiais de embalagem fora do alcance das crianças.

Este aparelho pode ser utilizado por crianças com 8 anos de idade ou mais velhas e por pessoas com capacidades físicas, sensoriais ou mentais reduzidas ou falta de experiência e conhecimento se forem supervisionadas ou instruídas no que respeita à utilização da unidade de uma forma segura e compreenderem os perigos envolvidos.

A limpeza e a manutenção básica não podem ser efetuadas por crianças sem supervisão. As crianças não deverão brincar com o aparelho. É necessário manter as crianças com menos de 3 anos de idade afastadas da unidade ou constantemente vigiadas.

CUIDADO! – EVITAR LESÕES OU DANOS NO APARELHO OU PROPRIEDADE

Não dirija o fluxo de ar para lareiras ou outras fontes relacionadas com o calor, uma vez que pode causar surtos de incêndio.

Não suba para cima nem coloque objetos sobre o aparelho.

Não pendure objetos no aparelho.

Não coloque recipientes com líquidos sobre o aparelho.

Desligue o aparelho da tomada elétrica quando não pretender utilizá-lo durante um longo período de tempo.

Não bloqueie nem tape a área de entrada de ar, a área da ventoinha e a grelha de saída de ar.

Certifique-se de que qualquer aparelho elétrico/eletrónico está a uma distância mínima de 30 cm da unidade.

CUIDADO! – MONTAGEM DA PAREDE: EVITAR LESÕES OU DANOS MATERIAIS

Utilize sempre um parafuso adequado e uma ficha de plástico para o gancho de pendurar na parede, dependendo do material da parede (por exemplo, ficha com parafusos para cimento ou ficha expansível com parafusos para reboco, etc.). Se não tiver a certeza do tipo de parede, do fabricante qualificado OU do construtor, inspecione e recomende o parafuso e o tipo de ficha corretos, de acordo com os padrões de construção locais ou nacionais.

Nunca utilize o gancho de parede com apenas um parafuso. Utilize sempre precauções de segurança adequadas e equipamento de proteção quando furar os orifícios para a parede OU ao manusear tais equipamentos (por ex.: luvas de segurança, máscaras de pó, etc.).

Não puxe OU coloque o aparelho sobre o cabo de alimentação enquanto este estiver na parede. Certifique-se de que o cabo de alimentação fica bem encaixado na parede e no chão, para evitar que quaisquer objetos fiquem presos com o cabo e puxões acidentais no aparelho.

Certifique-se de que o gancho de parede fica bem fixo na parede e no ângulo correto (por exemplo, paralelo ao chão sem qualquer apoio) para obter os melhores resultados.

Se o gancho de parede estiver bem fixo na parede, antes de montar o aparelho, teste-o na posição a) aplicando alguma pressão no chão, aplicando alguma pressão a partir do topo com as mãos para ver se se deforma e b) puxando o gancho em direção si com algum movimento de puxar, para ver se os parafusos estão soltos.

INFORMAÇÃO SOBRE RÁDIO

Frequência de funcionamento e potência de saída máxima WiFi: 2,4 Ghz; 15 dBm
Frequência de funcionamento e potência de saída máxima RFID: 13,56 MHz; 30 dBm \pm 10 % O consumo de energia do produto no modo de espera de rede é inferior a 2,0 W

INFORMAÇÃO DE SEGURANÇA ELÉTRICA

AVISO! – EVITAR RISCOS DE INCÊNDIO OU CHOQUE ELÉTRICO

Esta unidade pode ser usada com corrente elétrica de 50 Hz ou 60 Hz, sem qualquer alteração. Não utilize extensões ou triplas.

Não remova qualquer pino do cabo de alimentação. Não comprima, dobre ou dê nós no cabo de alimentação.

Não corte nem danifique o cabo de alimentação. Se o cabo de alimentação estiver danificado, deve ser substituído pela AEG, por um agente de assistência ou por uma pessoa igualmente qualificada. Esta unidade não contém peças que possam ser reparadas pelo utilizador. Contacte sempre um técnico autorizado da AEG para

reparações.

Não corte, não retire, nem contorne o suporte de ligação à terra (ver figura 26 na página 3; para o Reino Unido, consulte a figura 27). Se não tiver a certeza de que a ligação à terra está devidamente ligada à terra ou protegida por um fusível de atraso ou disjuntor, solicite a um electricista qualificado que instale a saída correta de acordo com o Código Elétrico Nacional ou com os códigos e regulamentos locais aplicáveis.

Não guarde nem utilize gasolina ou outros líquidos e vapores inflamáveis perto deste ou de qualquer outro aparelho. Leia as etiquetas do produto para conhecer os perigos de inflamação e outros.

Não permita que alguma água ou qualquer outro detergente líquido ou inflamável entrem no aparelho, para evitar choque elétrico e/ou incêndio. Certifique-se de que desliga o aparelho antes de o limpar.

Nunca desligue o aparelho puxando pelo cabo de alimentação. Puxe sempre a ficha com firmeza e puxe-a para fora da tomada.

CUIDADO! – EVITAR LESÕES GRAVES OU MORTE

Não introduza nem coloque os dedos ou objetos na área de saída de ar nem na grelha frontal do aparelho.

Não ligue ou desligue o aparelho ligando o cabo de alimentação ou desligando a alimentação elétrica na caixa elétrica.

Em caso de anomalia (faíscas, cheiro a queimado, etc.), pare o aparelho imediatamente, desligue o cabo de alimentação e contacte um técnico autorizado da AEG.

Não utilize o aparelho com as mãos molhadas. Não puxe o cabo de alimentação.

Não toque na lâmina da ventoinha quando retirar o(s) filtro(s).

ELIMINAÇÃO



Este símbolo no aparelho e na embalagem indica que o aparelho não pode ser tratado como lixo doméstico. Para reciclar o seu aparelho, coloque-o num local oficial onde possam remover e reciclar as baterias e as partes elétricas de uma forma segura e profissional. Siga as regras do seu país para a recolha de produtos elétricos e baterias recarregáveis.

ANTES DE INICIAR

Leia este manual com atenção e forneça atenção especial às informações de segurança. Preste particular atenção às secções de CUIDADO!

Verifique se estão incluídos todos os componentes e peças essenciais.

WALL HANG
HOOK

CUSTOMIZED
DECOR KITS

TAILORED
FILTER KITS

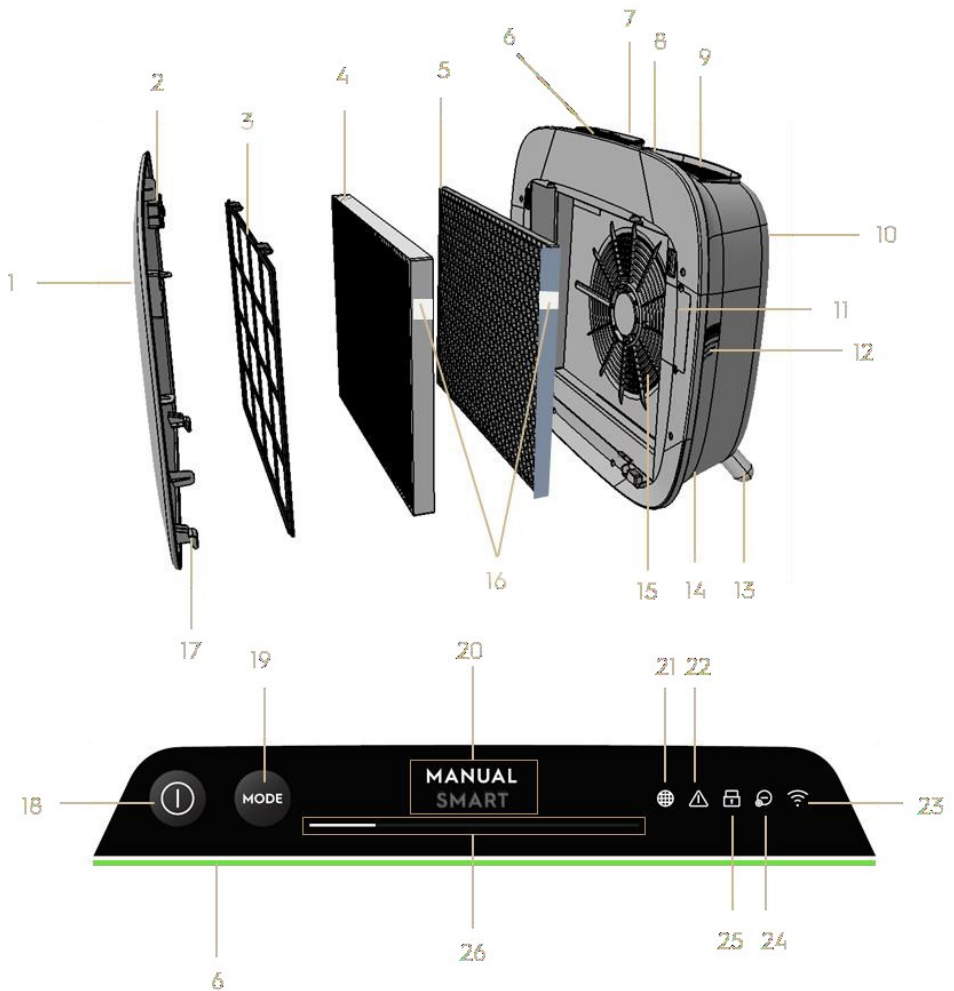
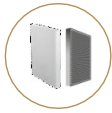
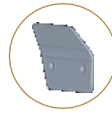

COMPONENTES CHAVE DOS PURIFICADORES DE AR DA SÉRIE AX7/AX5

1	Painel frontal amovível e personalizável	14	Cavidade do cabo de alimentação
2	Ímãs do painel frontal	15	Cavidade do motor da ventoinha, grelha
3	Pré-filtro de rede	16	Etiqueta(s) de RFID
4	Filtro de partículas ultrafinas	17	Ganchos do painel frontal

5	Filtro de carvão VOC	18	Botão POWER (ON/OFF)
6	Indicador de qualidade do ar	19	Botão MODO
7	Visor IU (IU: Interface do Utilizador)	20	Indicador de modo
8	Pega superior amovível para transportar	21	Ícone de troca de filtro
9	Grelha de saída de ar	22	Ícone de alerta
10	Pega traseira para levantar e pendurar	23	Ícone WiFi
11	Caixa do sensor	24	Ícone do ionizador
12	Janela do sensor	25	Ícone de bloqueio para crianças
13	Pés amovíveis x2	26	Botão deslizante e indicador da VELOCIDADE DAS VENTONHAS

NOTA: O seu modelo específico pode não ter todos os componentes e características indicados neste MANUAL DO UTILIZADOR. Verifique a embalagem do produto OU a página de especificações do produto no nosso website para obter detalhes exatos do seu modelo. A AEG reserva-se no direito de alterar a informação contida no presente documento sem aviso prévio.

DESEMBALAR E CONFIGURAR – imagem das páginas 6-7

Tenha cuidado ao desembalar o purificador de ar. O aparelho possui vários componentes amovíveis que podem ter caído durante o transporte, por isso abra a caixa com cuidado e coloque-a sobre uma superfície plana grande OU no chão.

377. Retire cuidadosamente o aparelho (por exemplo, com a pega superior, se disponível) e os componentes auxiliares da caixa principal. Remova a embalagem de plástico e elimine-a de acordo com as instruções de segurança e reciclagem local.

378. Se pretender montar na parede:

- a. Reveja as instruções de segurança na secção SEGURANÇA GERAL antes de continuar.
- b. Identifique um ponto na parede onde desejar montar o aparelho. O local deverá estar a 20 cm ou mais de altura abaixo do nível dos olhos, quando ficar totalmente na vertical (é mais baixo e recomendado), para uma visualização ótima e para uma limpeza debaixo do aparelho. Certifique-se também de que a tomada elétrica mais próxima está a 1,5 m de distância e de que existe uma abertura de pelo menos 20 cm entre o lado direito (janela do sensor) do aparelho e outras superfícies próximas.
- c. Coloque cuidadosamente o gancho fornecido na superfície da parede e com um lápis, marque os dois pontos em que os parafusos vão precisar de ser colocados. O gancho deve ser colocado de modo a que a extremidade saliente (sem os orifícios) fique em cima (consulte a

imagem #2).

- d. Dependendo da parede, utilize um berbequim adequado para fazer dois furos na parede nas marcas identificadas; e introduza qualquer tampão conforme necessário.
- e. Dependendo da parede, utilize os parafusos adequados para o seguinte passo. Coloque o gancho na horizontal contra a superfície, de modo a que os orifícios fiquem concêntricos e o gancho fique paralelo ao chão sem qualquer inclinação e, de seguida, aperte os parafusos até que o gancho fique bem encaixado e não se desloque se estiver houverem puxões.
- f. Levante o aparelho e coloque-o no gancho de modo a que a parte superior do gancho encaixe na pega embutida na parte de trás do aparelho.
- g. Ajuste o aparelho suavemente para remover qualquer inclinação, tal como uma pintura. Certifique-se de que o aparelho fica plano contra a parede.
- h. Quando desmontar o aparelho, não se esqueça de retirar primeiro o cabo de alimentação da tomada elétrica.

379. Se o colocar no chão:

- a. Rode os pés cilíndricos e aparafuse-os no aparelho rodando para a direita até ouvir um clique (ou obter alguma resistência).
- b. Levante o aparelho e coloque-o junto à tomada elétrica a utilizar.
- c. Certifique-se de que existe uma folga de pelo menos 30 cm entre a parte da frente (entrada de ar) e, pelo menos, 20 cm entre o lado direito (janela do sensor) do aparelho e outras superfícies. Certifique-se também de um espaço livre amplo por cima da parte superior (grelha de saída de ar), para que o aparelho possa funcionar no seu melhor e espalhar ar puro pela divisão.
- d. Quando montar na parede, remova os pés cilíndricos da base do aparelho para uma distribuição do ar mais eficiente.

380. Remova o painel frontal, puxando-o suavemente para fora do aparelho com ambas as mãos.

381. Retire o pré-filtro de rede, o filtro de partículas ultrafinas e as camadas de filtro de carbono VOC e retire todas as embalagens de plástico. Elimine de acordo com as instruções de segurança e de reciclagem local.

382. Coloque as camadas do filtro novamente no aparelho na mesma ordem em que foram encontradas (isto é, o filtro de carbono VOC entra em primeiro lugar).

Enquanto inserir, tenha o cuidado de segurar o filtro de modo a que a etiqueta de RFID do filtro fique na parte superior direita – deve estar perto da tampa da caixa.

383. Fixe o pré-filtro de rede e o painel frontal à unidade.

384. Ligue o cabo de alimentação do aparelho à tomada de alimentação mais próxima, de forma a que o botão POWER no aparelho se acenda.

385. Para obter os melhores resultados, utilize o aparelho numa área fechada com portas e janelas fechadas quando exequível.

PRIMEIRA UTILIZAÇÃO E SEQUITES – imagem das páginas 6-7

LIGAR

386. Toque no botão POWER  uma vez para ligar o purificador de ar

NOTA: A cada nova operação, demorará cerca de 10 segundos para os sensores calibrarem e analisarem a qualidade do ar antes de subirem para a velocidade de ventoinha apropriada. Durante este tempo, o indicador de qualidade do ar fica lentamente aceso em branco.

MUDAR OS MODOS E VELOCIDADES DAS VENTONHAS

387. Toque no botão MODE  uma vez para alternar entre os dois modos: SMART e MANUAL

SMART: Este é o modo predefinido que o aparelho começa a funcionar. No modo SMART, o aparelho utilizará os dados do sensor como entrada para decidir a velocidade adequada da ventoinha e o tipo de visor IU e o nível de intensidade. A velocidade da ventoinha não pode ser ajustada manualmente pelo utilizador neste modo. Consulte a secção INDICADOR DE QUALIDADE DO AR para mais informações.

NOTA: A luz AQI apaga-se totalmente numa divisão escura quando o aparelho está em modo inteligente para não incomodar.

MANUAL: No modo MANUAL, o aparelho utiliza os dados do sensor como entrada apenas para indicar o nível de qualidade do ar através do indicador de qualidade do ar mas não ajusta automaticamente a velocidade da ventoinha. Este modo é mais adequado para uma limpeza rápida, especialmente quando o utilizador prevê um aumento dos resíduos na divisão devido a tarefas domésticas (por exemplo, aspirar).

388. Enquanto estiver no modo MANUAL, toque e desloque o botão deslizante da velocidade das ventoinhas para ajustar a velocidade de limpeza – o esquerdo é o lado mais baixo e direito para a velocidade mais elevada.

NOTA: O aparelho aumenta ou desce até à definição de velocidade selecionada gradualmente. O controlo deslizante também funciona como o indicador da velocidade atual da ventoinha.

389. STANDBY E WIFI DESLIGADO: O purificador de ar foi concebido com princípios ECODESIGN em mente, destinando-se, dessa forma, a limitar o consumo de energia para menos de 2,0 W quando a unidade estiver DESLIGADA (salvo a permissão do utilizador para o contornar). Quando a unidade é ligada, se não tiver conectividade WiFi ou não tiver acesso à rede, o sinal de rádio WiFi desliga-se automaticamente após 30 minutos para poder economizar energia – para ligar o sinal de rádio WiFi manualmente, inicie INTEGRAÇÃO (apenas no passo 21) ou desligue a ficha e ligue-a novamente à tomada.

ÍCONES E INDICADORES DE FUNÇÕES

NOTA: Alguns indicadores OU ícones de função não podem estar disponíveis no seu modelo. Consulte as instruções da embalagem ou as especificações do produto no website para mais informações sobre as características disponíveis.

390. SUBSTITUIÇÃO DO FILTRO: O(s) filtro(s) de alta eficiência no aparelho não podem ser lavados, apenas podem ser substituídos. O ícone de alteração do filtro  acende-se para lembrar que deve substituir o(s) filtro(s). O seu purificador de ar pode estar equipado com mais do que um filtro. Consulte a aplicação Wellbeing para mais informações sobre a camada de filtro a substituir. Antes de utilizar o aparelho, certifique-se sempre de que retira o saco de proteção de plástico do filtro. Após o filtro usado ser substituído, o ícone de alteração do filtro desliga-se automaticamente e não é necessário efetuar qualquer ação de reposição.

391. ALERTA: O ícone de alerta  acende-se para avisar de possíveis erros elétricos ou eletrónicos com o seu aparelho. Consulte a aplicação Wellbeing para mais informações sobre o tipo de erro, detalhes dos componentes e quaisquer ações de mitigação. Pode encontrar mais informações na secção ERROS e RESOLUÇÃO DE PROBLEMAS em baixo.

392. BLOQUEIO PARA CRIANÇAS: O aparelho está equipado com uma função de bloqueio de segurança para desativar o produto UI, para evitar o acionamento acidental. A função de bloqueio para crianças pode ser LIGADA/DESLIGADA através da aplicação Wellbeing ou premindo durante 5 segundos o botão

POWER e MODE em simultâneo. O ícone do bloqueio para crianças  acende quando a função é ativada.

393. IONIZADOR O aparelho está equipado com um módulo ionizador que gera iões negativos para mais ajuda no processo de purificação de ar. O ionizador está DESLIGADO por predefinição e apenas pode ser LIGADO/DESLIGADO através da aplicação Wellbeing. Quando a função é ativada, o ícone do ionizador  acende-se. Para mais informações sobre a forma como um ionizador ajuda a reduzir as partículas transportadas pelo ar, consulte a página de informação do produto no website.

394. WiFi: O aparelho está equipado com um módulo WiFi, que permite o controlo remoto e acesso a muitas mais características, incluindo um registo baseado no tempo dos dados de qualidade do ar interior. Quando o aparelho é ligado à rede WiFi, este ícone  acende-se. Se o ícone estiver a piscar, indica uma perda temporária de conectividade WiFi – consulte a aplicação Wellbeing para saber mais.

NOTA: Transfira a nossa aplicação Wellbeing e siga as instruções de configuração passo-passo para o purificador de ar ficar online.







395. INDICADOR DE QUALIDADE DO AR: O aparelho está equipado com um(ns) sensor(es) de qualidade do ar. O sensor de partículas de material particulado (PM) é um sensor de partículas de alta precisão que consegue detetar os níveis PM1, PM2.5 e PM10. O indicador de qualidade do ar irá acender-se visualmente – com a ajuda de uma escala de cores - mostra a qualidade do ar em tempo real de acordo com a tabela em baixo. Quando está no modo SMART, o nível de qualidade do ar determina também a velocidade da ventoinha de acordo com a tabela em baixo.

NOTA: Certifique-se de que a janela do sensor está sempre limpa para garantir que não fica obstruída com o pó e os sensores a funcionar corretamente. Também garante níveis ótimos de humidade (entre 35 % a 80 %) para uma leitura precisa dos sensores.

COR DA LUZ	PM 2,5 (µg/m3)	ESTADO DA QUALIDADE DO AR	VELOCIDADE DA VENTONHA
Branco	Calibrar Integração		
Verde	0 - 12	Muito boa	2
Amarelo	13 - 35	Boa	3
Laranja	36 - 55	Fraca	4
Vermelha	56 - 150	Muito fraca	5
Roxo	151 – 250	Má	5
Castanho	>250	Muito má	5

INTEGRAÇÃO – imagem páginas 6-7

NOTA: Alguns passos no fluxo de configuração podem ter mudado, siga as instruções passo-a-passo na última versão da aplicação como referência em caso de discrepância. Por favor assegure-se de que a rede Wifi de casa está a funcionar com uma banda de 2,4 GHz e não com uma banda de 5 GHz, pois esta não será reconhecida pelo purificador de ar.

- 396.** Pode encontrar a aplicação Wellbeing para iOS ou Google Play, transfira-a, registe-se e inicie sessão na aplicação. Aqui, poderá “Adicionar um dispositivo” à aplicação e seguir as instruções passo-a-passo para a integração do aparelho – os passos abaixo são indicadores.
- 397.** Depois de ligar o aparelho à tomada elétrica, prima o botão POWER  durante 5 segundos até o ícone WiFi  começar a piscar rapidamente – isto indica que o hotspot do aparelho está ativado e está pronto para ser ligado à rede WiFi.
- 398.** Vá à aplicação Wellbeing e utilize a câmara do telemóvel para ler o código de barras WiFi. O código de barras WiFi encontra-se na etiqueta de características no aparelho (normalmente após o pré-filtro de rede, imagem de referência 7). Pode também introduzir manualmente os dígitos debaixo do código de barras na aplicação se a pesquisa não funcionar.
- 399.** Ligue a aplicação ao hotspot do aparelho.
- 400.** Escolha a banda de 2,4 GHz de WiFi a que o aparelho deverá liga-se a partir da lista disponível e, a seguir, introduza a palavra-passe para esta rede doméstica WiFi na aplicação – aguarde que o aparelho estabeleça uma ligação.
- 401.** Complete os passos de nomear o purificador de ar recém-integrado!
- 402.** Posteriormente, se desejar reiniciar as credenciais WiFi guardadas no seu aparelho, prima o botão POWER  durante 5 segundos até o ícone WiFi  começar a piscar (isto é, como no passo 20, o hotspot estiver ativado). Durante este estado, prima continuamente o botão POWER  durante 5 segundos até o ícone WiFi  parar de piscar e não estiver aceso. As definições de WiFi do aparelho são agora reiniciadas e não pretendem estabelecer a ligação à sua rede WiFi.

LIMPEZA, MANUTENÇÃO E ARMAZENAGEM – imagem das páginas 6-7

NOTA: Desligue sempre o purificador de ar antes de o limpar para evitar perigos de choque elétrico ou incêndio. Nunca utilize detergentes abrasivos e agressivos OU cera para limpar o aparelho. Os filtros de alta eficiência não podem ser lavados, têm de ser sempre substituídos quando no fim da vida útil.

LIMPEZA E MANUTENÇÃO

- 403.** Certifique-se de que a janela do sensor permanece desobstruída para um desempenho ótimo do aparelho. É natural que o pó se acumule nesta área, garantindo, assim, uma regularidade (por exemplo, uma vez por 4 semanas) para aspirar a janela do sensor com um aspirador que possua um bocal/escova estreita.
- 404.** As peças de plástico do aparelho devem ser limpas com um pano seco sem óleos. Para manchas nas peças de plástico, utilize um pano de microfibras suave ligeiramente humedecido para esfregar suavemente a nódoa.
- 405.** O tecido fixado ao painel frontal deve ser limpo com um pano seco sem óleos ou com um aspirador com uma escova macia para evitar quebras nas fibras. A área à volta da entrada de ar na parte da frente do aparelho pode acumular mais pó do que algumas outras peças, podendo, por isso, necessitar de uma limpeza mais frequente para garantir um desempenho ótimo.

ARMAZENAMENTO

- 406.** Quando guardar, para além de desligar o aparelho, enrole o cabo de alimentação de forma solta em torno dos pés inferiores, certifique-se de que o aparelho inclui os filtros de alta eficiência e que o painel frontal de tecido está coberto para evitar a acumulação de pó.

SUBSTITUIR FILTROS – imagem das páginas 6-7

NOTA: Os filtros – exceto o pré-filtro de rede - não podem ser lavados e têm de ser sempre substituídos quando no fim da vida útil. Os purificadores de ar da série AX7/AX5 possuem vários filtros à escolha, adaptados às suas necessidades de estilo de vida. Cada camada de filtro está equipada com uma etiqueta RFID inteligente que a identifica e monitoriza o seu uso com o passar do tempo. Vá até a aplicação Wellbeing ou para a página de informação do produto no nosso website para saber como escolher o filtro adequado para as suas necessidades.

- 407.** Para obter a melhor experiência e para garantir uma utilização sem interrupções do purificador de ar, monitorize a vida restante do filtro na aplicação Wellbeing e encomende um filtro de substituição antes da vida útil chegar aos 0 %. Se tiver notificações ativadas, a aplicação Wellbeing informa-o quando a vida útil do filtro está próxima do fim (por exemplo, a 5 %).

- 408.** Quando um ou mais filtros se encontrarem no fim da vida útil, o ícone de alteração do filtro acende-se na IU do produto, para indicar a necessidade de substituição. Por favor, dirija-se à aplicação Wellbeing para identificar corretamente qual é o filtro que se encontra no fim da vida útil e necessita de substituição. Quando o filtro se encontrar no fim da vida útil, a velocidade da ventoinha do aparelho pode ser tapada no modo SMART.
- 409.** O filtro utilizado pode ficar muito revestido com pó e partículas antes de abrir o painel frontal. Certifique-se de que um saco ou embalagem descartáveis estão à mão para colocar o filtro usado.
- 410.** Retire o painel frontal e o pré-filtro de rede e ponha-os de lado. De seguida, retire a película do filtro que se encontra no fim da vida útil e coloque-a no saco descartável.
- 411.** De seguida, retire a embalagem de plástico do filtro de substituição e introduza o filtro no local adequado. Certifique-se de que o filtro de carvão VOC entra no aparelho, seguido do filtro de partículas ultrafino. Volte a colocar o pré-filtro de rede e feche o painel frontal. O ícone de alteração do filtro na IU do produto já não estará mais aceso e a aplicação Wellbeing indicará o mesmo, com uma nova leitura de vida útil do filtro.
- NOTA: Caso a alteração apareça apenas na IU do produto e não na aplicação Wellbeing, reinicie a aplicação e o aparelho antes de mais uma resolução de problemas.*
- 412.** Elimine o filtro utilizado, bem como qualquer embalagem plástica, de acordo com as diretrizes de reciclagem locais. As etiquetas RFID contêm circuitos que deverão ser eliminados separadamente do resto do filtro.

PERSONALIZAR – imagem páginas 6-7

O purificador de ar AX7/AX5 foi concebido com uma forma única e um sentido de estética para garantir que se adapta ao seu lar e aos seus móveis, ao contrário de outros aparelhos. Além disso, a série possui muitos kits de personalização para o aparelho que acrescentam à estética, mas também à funcionalidade do aparelho.

PERSONALIZAÇÃO DA PEGA SUPERIOR

A pega de couro de poliuretano (PU) existente na parte superior do aparelho é fixada ao móvel através de dois parafusos. Siga os passos abaixo para instalar ou substituir uma pega superior existente.

- 413.** Se estiver a substituir uma pega superior em PU existente:
- Retire os dois parafusos, rode o manípulo no sentido anti-horário e coloque-os de lado juntamente com a pega existente.
 - Retire qualquer embalagem protetora de plástico da nova pega e instale-a no aparelho, apertando os parafusos, rodando no sentido horário até ao ponto de resistência. Certifique-se de que fica bem encaixado entre o aparelho e o parafuso.
 - Retire a pega levantando o aparelho 5-6 cm acima do chão e dando-lhe um abanão suave.
- 414.** Se estiver a adicionar uma pega superior pela primeira vez:
- No topo do aparelho, entre o aparelho e a grelha de saída de ar, encontrará duas cavidades circulares fixas com um tampão de borracha. Remova a cavidade retirando estes tampões de borracha do aparelho puxando suavemente os lados do tampão.
 - Siga os passos 37b. e 37c (acima).

PERSONALIZAÇÃO DO PAINEL FRONTAL

O aspeto do painel frontal pode ser personalizado com uma proteção em tecido para ajudar a acentuar e também para garantir que o aparelho se integre bem com a decoração da divisão. A proteção em tecido tem uma elasticidade que ajuda a colocá-la no painel frontal, pelo que não é necessário parafusos ou agrafos para a sua instalação.

- 415.** Desmonte o painel frontal do aparelho e, se já tiver uma proteção de tecido amovível, retire-a suavemente do painel, assegurando-se de que não dobra o painel.

NOTA: Os modelos da série AX7 possuem um tecido permanentemente fixado ao painel frontal, mas este tecido não é amovível do painel, mas pode ainda personalizar o painel com outra proteção em tecido por cima do tecido existente.

- 416.** Retire qualquer embalagem de plástico da nova proteção em tecido a utilizar.
- 417.** Começando no canto superior esquerdo do painel frontal, estique o elástico por trás do painel e mantenha esse canto com a outra mão até ao canto superior direito enquanto oculta continuamente a faixa elástica da proteção em tecido atrás da extremidade do painel. Agora puxe a proteção em tecido na direção da extremidade inferior do painel e coloque o resto da extremidade do tecido por trás da parte inferior do painel.

418. Alise os vincos da proteção em tecido pressionando os vincos.

419. Fixe o painel frontal com a proteção em tecido mais recente à unidade e verifique as extremidades para garantir que não há bloqueios na área de entrada de ar.

NOTA: As proteções em tecido personalizáveis podem ser lavadas na máquina, de acordo com as instruções de limpeza fornecidas com o kit. É importante que a faixa elástica ao longo das extremidades da proteção em tecido não esteja rasgada e esteja apertada, já que ajuda a garantir um fluxo de ar ótimo no aparelho, com um reduzido decréscimo do desempenho. Se reparar que a faixa elástica está rasgada ou solta, está na altura de substituir a proteção em tecido.

PERSONALIZAÇÃO DOS PÉS

Os pés de elastómero termoplástico (TPE) estão presos ao aparelho através de parafusos incorporados. Os pés – tal como a pega superior – são amovíveis. Siga os passos abaixo para instalar ou substituir um conjunto de pés existente.

420. Coloque o aparelho plano sobre a parte traseira, de modo a que o painel frontal fique virado para o teto. Desaperte os pés existentes, se existirem, rodando-os no sentido anti-horário.

421. Remova qualquer plástico protetor que cobre o novo conjunto de pés.

422. Toque ligeiramente o parafuso incorporado nos novos pés na cavidade do fundo do aparelho e fixe-o rodando-o para a direita até obter alguma resistência.

423. Volte a testar a estabilidade dos pés colocando o aparelho na posição vertical e levantando-o cerca de 5-6 cm acima do chão e dando-lhe um abanão suave.

A tabela abaixo é apenas uma lista limitada. Para conhecer a secção mais recente e completa sobre resolução de problemas, perguntas frequentes e guia de erros, consulte a secção correspondente no nosso website ou na aplicação Wellbeing.

#	PROBLEMA	RESOLUÇÃO DE PROBLEMAS	NOTAS
1	O ícone de aviso do purificador de ar está aceso	<p>Se tiver acabado de comprar o aparelho OU inserido um(s) filtro(s) novo(s), certifique-se de que o(s) filtro(s) está(ão) posicionado(s) de forma correta para as etiquetas RFID serem lidas pelo sensor (consulte o ponto 6 na secção "INTEGRAÇÃO E CONFIGURAÇÃO" acima).</p> <p>Normalmente, o aparelho possui uma variedade de sensores sofisticados, eletrónica e outros componentes elétricos e, se um destes não funcionar devidamente, verá que o ícone de alerta na IU do produto se acende. Para mais informações sobre os passos para resolver, dirija-se à aplicação Wellbeing e verifique se encontra mais detalhes quando este ícone estiver aceso.</p>	Tenha em atenção o número PNC e de SÉRIE do modelo quando contactar o suporte.
2	O purificador de ar está sempre a funcionar com a velocidade máxima do ventilador durante períodos prolongados	<p>Se estiver no modo MANUAL, verifique o deslizador da velocidade do ventilador na IU do produto ou na aplicação Wellbeing e ajuste-o para o nível desejado.</p> <p>Se estiver no modo SMART, verifique o indicador de qualidade do ar na IU do produto ou dentro da aplicação Wellbeing – se todos os valores PM estiverem constantemente a indicar 999-1000 sem necessitar de redução, o sensor está obstruído. Utilize um aspirador para limpar o sensor através da janela do sensor – instruções detalhadas na secção LIMPEZA, MANUTENÇÃO e ARMAZENAMENTO acima.</p>	O sensor de PM da unidade é altamente exato e sensível e é normal que o purificador reaja à qualidade do ar sem falhas ao acelerar a velocidade da ventoinha – para que a sua qualidade do ar interior volte aos níveis seguros.

3	<p>O purificador de ar está sempre a funcionar na velocidade de ventoinha mais baixa durante longos períodos de tempo</p>	<p>Se estiver no modo MANUAL, verifique o deslizador da velocidade do ventilador na IU do produto ou na aplicação Wellbeing e ajuste-o para o nível desejado.</p> <p>Se no modo SMART, verifique o indicador de qualidade do ar na IU do produto e na aplicação Wellbeing – se todos os valores PM estiverem constantemente a ler muito bem sem qualquer aumento, então é um comportamento normal para o aparelho - a qualidade do ar está muito boa! Se o valor PM2.5 for elevado e o aparelho continuar a funcionar à velocidade de ventoinha mais baixa, verifique se o ícone do filtro muda de posição na IU do produto ou na aplicação Wellbeing e se estiver aceso volte a substituir o filtro utilizado por um novo, devendo ser necessário resolver o problema de velocidade da ventoinha.</p> <p>Se nenhum dos passos acima OU instruções na aplicação Wellbeing forem úteis, consulte o item 9 na tabela.</p>	<p>O aparelho foi concebido para que quando um filtro se encontre no fim da vida útil, pelo menos no modo SMART, irá desencorajar o uso até que o filtro seja substituído, limitando a velocidade da ventoinha para não voltar a introduzir as partículas retidas no ar.</p>
4	<p>O purificador de ar emite um ruído muito alto ou anormal</p>	<p>Certifique-se de que a entrada de ar (à volta do painel frontal) e da grelha de saída de ar (parte superior da unidade) não está obstruída e que existe uma folga de pelo menos 30 cm entre estas áreas e a superfície mais próxima. Se utilizar uma proteção em tecido personalizada, tente reaplicar a proteção em tecido ao painel e tente que funcione sem esta para ver se o padrão de ruído fica normal.</p> <p>Se nenhum dos passos acima OU instruções na aplicação Wellbeing forem úteis, consulte o item 9 na tabela.</p>	<p>Um padrão anormal de ruído OU um agudo anormalmente alto não são normais, pelo que é melhor corrigir esta situação.</p>
5	<p>O purificador de ar ou a ventoinha não funcionam</p>	<p>Certifique-se de que a tomada de parede e o aparelho estão a receber a potência de receção. Se necessário, tente empurrar a ficha de alimentação com firmeza para a tomada de parede para verificar se resolve o problema.</p> <p>Se tiver acabado de colocar um filtro, remova-o e volte a introduzi-lo. Verifique se o filtro está orientado corretamente, para que o sensor RFID possa detetar o mesmo.</p> <p>Se nenhum dos passos acima OU instruções na aplicação Wellbeing forem úteis, consulte o item 9 na tabela.</p>	<p>Como mecanismo de segurança, para evitar o risco de ferimentos devido à ventoinha, o aparelho não funciona se não detetar a presença de filtros.</p>

6	O purificador de ar está a funcionar mas a qualidade do ar não melhora	<p>Se estiver no modo SMART, monitorize de perto a diferença nos níveis de qualidade do ar na aplicação Wellbeing, durante 20 minutos, se não observar qualquer melhoria dos valores de qualidade do ar na aplicação Wellbeing durante este período, siga o passo em baixo.</p> <p>Mude para o modo MANUAL e ajuste a velocidade da ventoinha para um nível superior para ver se isso ajuda a resolver o problema. Se mesmo assim não detetar qualquer melhoria, experimente o passo em baixo.</p> <p>Tente fechar as portas ou janelas abertas para o exterior da divisão e coloque o aparelho na velocidade de ventoinha mais elevada durante 20 minutos. Se resolver o problema, recomendamos que utilize o aparelho neste ambiente selado o mais possível, até que a qualidade do ar no exterior (ou noutras divisões) se encontre num bom nível.</p>	<p>Se o aparelho for colocado numa divisão maior do que o tamanho recomendado, demora mais tempo a melhorar a qualidade do ar – seja paciente e mantenha o aparelho na velocidade mais elevada possível.</p> <p>O aparelho inclui vários filtros – certifique-se de que possui os filtros adequados para lidar com os poluentes que pretende remover.</p>
7	O purificador de ar produz ou emite um odor estranho	<p>Quando ligar o aparelho pela primeira vez, pode sentir um cheiro de plástico, cola ou tinta – especialmente junto à grelha de saída de ar – isto é inevitável em alguns casos (como o "cheiro a carro novo"), mas deve desaparecer rapidamente.</p> <p>Se detetar um cheiro a queimado, desligue o aparelho e contacte um Centro de Assistência Técnica Autorizado da AEG para obter mais assistência.</p>	<p>Certifique-se sempre de que os filtros estão tapados nas embalagens adequadas, mantendo-os guardados entre utilizações.</p>
8	Não consigo passar o purificador de ar para a aplicação	<p>Se não puder integrar o aparelho e ligá-lo à aplicação Wellbeing após algumas tentativas, seguindo os passos na aplicação Wellbeing e FAQ, o melhor curso de ação é contactar um Centro de Assistência Técnica Autorizado da AEG para obter ajuda.</p>	<p>O chip WiFi existente no aparelho funciona apenas a 2,4 Ghz, pelo que deve verificar se a sua casa está a funcionar com esta largura de banda.</p>
9	Tenho outro problema não listado aqui OU nenhum dos passos acima ajudou a resolver o problema	<p>Pode procurar mais sugestões de resolução de problemas e guias de FAQs no nosso website OU na aplicação Wellbeing, sob as páginas de informação do produto, ou em contacto direto com um Centro de Assistência Técnica Autorizado da AEG. Obrigado!</p>	<p>Tenha o número PNC e o número de SÉRIE da unidade à mão.</p>